

JIMMY

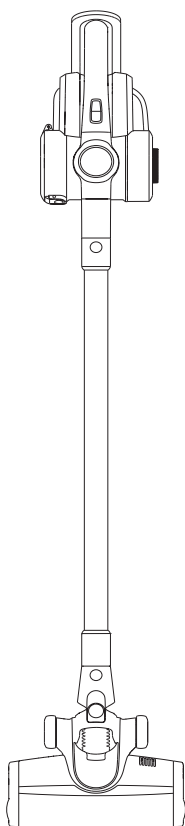

H8

Instruction Manual	Vacuum Cleaner
Gebrauchsanweisung	Staubsauger
Manual de instrucciones	Aspiradora
Manuale di istruzioni	Aspirapolvere
Mode d'emploi	Aspirateur
Инструкция по эксплуатации	Пылесос

Contents

English	1
Deutsch	12
Español	23
Italiano	33
Français	43
русский язык	53

Products Installation

Unpacking

Open the package, take out the foam pad , all accessories and machine from the package, take off the plastic bag and save them for the purpose of future maintenance and repair.

Parts Name

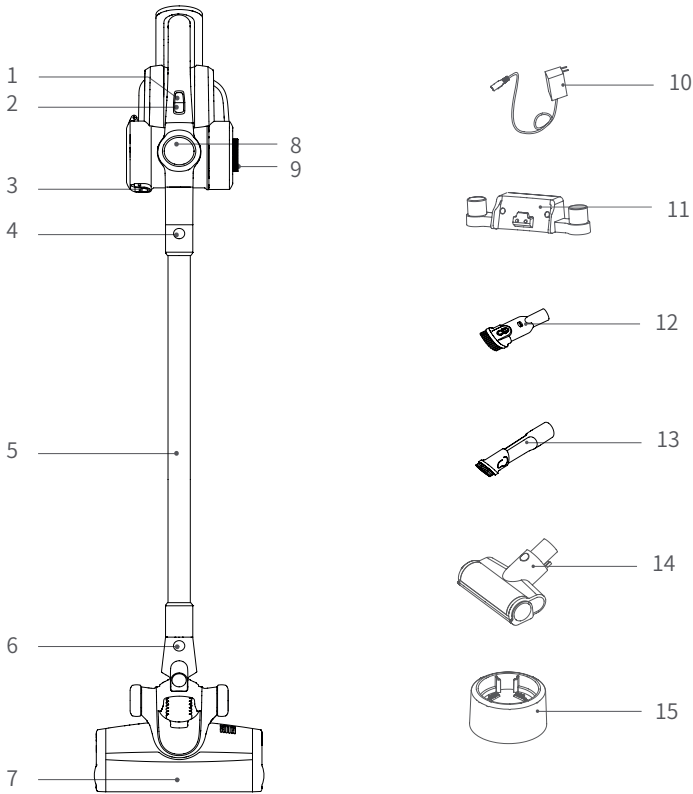

1.Mode button

4 .Metal tube release button

7.Electric Floorhead

10.Charger

13.2-in-1 crevice tool

2.On/off butto

5. Metal tube

8.LED screen

11.Charging holder

14. Electric mattress head

3.Dust cup release button

6.Floorhead release button

9.HEPA holder

12.2-in-1 upholstery tool

15.Battery charging holder

Packing List

Part Name	Handheld Vacuum Cleaner	ElectricFloor head	Electric mattress head	2-in-1 upholstery tool	2-in-1 crevice tool
Quantity	1	1	1	1	1
Battery Pack	Charging holder	Metal tube	Battery charging holder	Charger	Instruction Manual
1	1	1	1	1	1

Product assembly and disassembly

Assemble the electric floorhead and metal tube

When connecting, hold the electric floorhead with your left hand in the direction shown, use right hand to insert the metal tube vertically into floorhead, align with the conductive needle, press the handle until a “click” sound is heard.(Fig 1)

Attention: Keep the handle and floor head in the same direction, conductive needle shall align with the socket.

When packing, storing or cleaning, if the electric floorhead needs to be removed, press the brush release button as shown in the picture and pull the electric floorhead in the direction shown in the picture. (Fig 2)

Assemble the battery pack and handheld vacuum cleaner.

Assembly of battery pack: hold the hand held vacuum cleaner in one hand, hold the battery pack in the other hand, aim at the guiding groove on the body, slide in the battery pack according to the arrow direction shown in the picture, and then pull the battery pack after installation to make sure it does not get loose. (Fig3)

Attention: when the vacuum cleaner is long idled, please remove the battery, pack the machine and store it in a cool and dry place, avoid direct sunlight or humid environment.

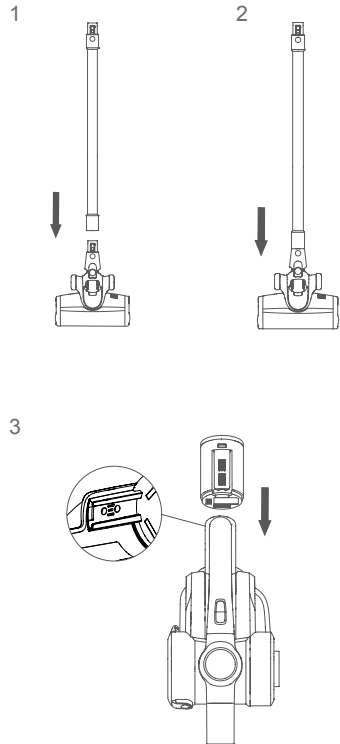

Assemble metal tube and handheld vacuum 4

First, assemble floorhead and metal tube according to the method of assembling electric floor head and metal tube.(Fig 4)

Assemble the floorhead, metal tube and handheld vacuum cleaner

As shown by the arrow, align the conductive needle of the metal tube with the coupler of the suction nozzle, push up until a "click" sound is heard.(Fig5)

Assemble the charging holder

Assemble sequence:(Fig6)

- 1.Put the assembled vacuum cleaner into charging holder, and align the vacuum cleaner to the wall. Fix position of the charging holder, make sure that floorhead does not touch ground.
- 2.Take off the vacuum cleaner, place the wall protecting film(packed with user manual) on the wall and drill holes, insert expansion pipe. ①
- 3.Put charging holder on the expansion pipe position, lock in screw as ② . The assembled charging holder is like Fig ③ .

Assembly of accessories

For the convenience of use, this product is specially equipped with some accessories for the handheld part of the vacuum cleaner. When you use the handheld vacuum cleaner alone, you can directly connect the accessories according to your needs.

Assemble accessories to handheld vacuum cleaner

Align electric mattress head connector with handheld vacuum, insert to the end as the picture.(Fig 7)

Attn:The handheld vacuum can be connected with 2-in-1 upholstery and 2-in-1 crevice tool as electric mattress head.

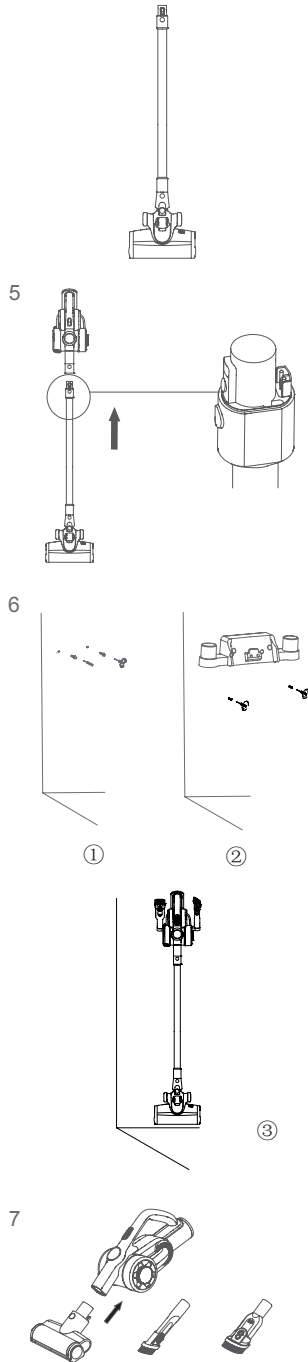

Use of the product

Attn:

1. When use the product for first time, battery power is not full. Need to charge the vacuum before using.
2. When battery capacity is lower than 20%, the machine will automatically change to Eco mode, and cannot run in max mode.

Charging

When the vacuum cleaner power is insufficient, charge the vacuum cleaner in time ; When the voltage is too low, to protect the battery, vacuum cleaner will be automatic power-off, at this time the vacuum cleaner need to be charged. When charging, assemble battery pack to machine, plug the charger connector into the A/C power socket and another end to vacuum cleaner to start charging. When the handheld vacuum cleaner LED display shows an increase in power, it indicates that the vacuum cleaner is charging. When charging is completed, LED display show 100% power.(Fig8)

Attn:

1. After charging, please pull the charger plug off power socket and stop charging.
2. If power cord is damaged, to avoid danger, it must be replaced by a professional people of the manufacturer, repairing agent or similar department.

Use of Handheld Vacuum Cleaner

Take the vacuum cleaner off the holder, press the on/off button on the handle to start or stop of the vacuum cleaner. When machine is turned on, it works in Auto mode, press the power button to switch to Turbo mode, press again to switch to Max mode and again to switch to Eco mode. The vacuum cleaner working mode switches in the sequence of Auto, Turbo, Max, Eco mode through pressing mode button.(Fig9)

Vacuum cleaner working mode:

Auto Mode: Adjusts power automatically according to different floor type, suitable for all types of floor.

Turbo Mode: Suitable for short hair carpet

Max: Mode: Suitable for long hair carpet

Eco Mode: Suitable for hard floor like wooden floor, tile etc.

8

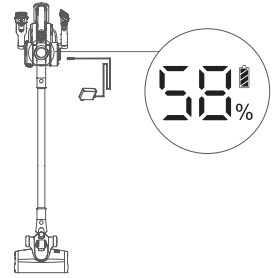

9

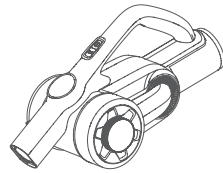

10-1

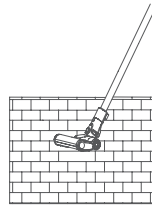

10-2

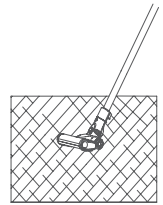

11

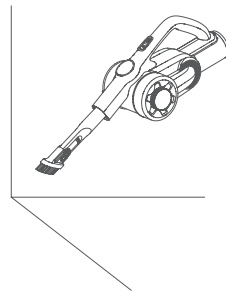

Use of Electric Floor Head

12

Electric floorhead can be used to clean short hair carpet, hardfloor, or tile.(Fig 10)

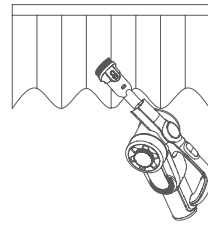

Attn:

During the operation of the electric floorhead, if there is a large volume of foreign matter inhaled or too much fiber wound, or even a child in the play of the machine mistakenly put his hand into the nozzle, resulting in the brushroll abnormal stop, the electric floorhead will stop working, in order to protect personal safety and brush motor.

13

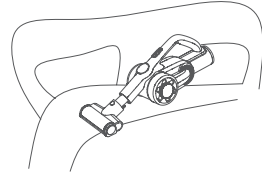

Use of accessories

2-in-1 crevice tool: suitable for cleaning crevice, door or window corners and other narrow gaps.(Fig 11)

14

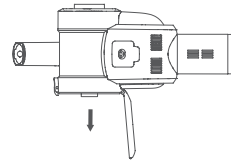

2-in-1 upholstery tool: suitable for cleaning closet, windowsill, sofa and table surface.(Fig 12)

15

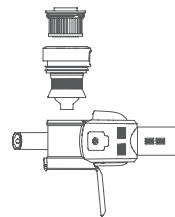

Electric mattress head: Suitable for sofa and mattress. The brushroll beats and then cleans the dust mite and allergen from deep sofa or bed.(Fig 13)

Cleaning and Maintenance

Clean dust cup and filter

- 1.Press dust cup cover release button to open dust cup cover.
- 2.Dump the dust to trash can from dust cup bottom.(Fig 14)
- 3.Rotate HEPA holder to lift HEPA from vacuum cleaner. Cyclone can also be removed from vacuum cleaner for cleaning in the same way.(Fig 15)
4. Rotate HEPA holder to take off HEPA for cleaning.HEPA needs completely dry before reuse.
- 5.After clean and dry the HEPA (Replace HEPA if necessary).

16

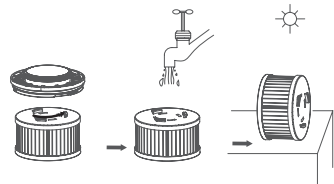

17

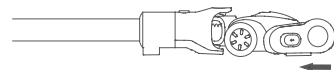

3. Rotate HEPA holder to lift HEPA from vacuum cleaner. Cyclone can also be removed from vacuum cleaner for cleaning in the same way.(Fig 16)

4. Rotate HEPA holder to take off HEPA for cleaning. HEPA needs completely dry before reuse.

5. After clean and dry the HEPA (Replace HEPA if necessary).

18

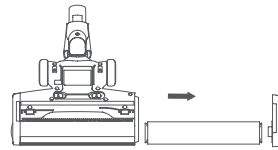

19

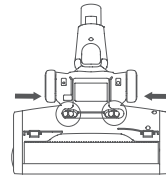

20

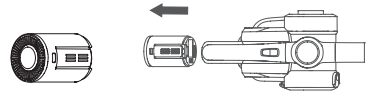

Clean brushroll

Move the brushroll release button along the arrow direction to remove side cover. (Fig 17)

Remove one end of the brushroll and take it out from nozzle for cleaning.(Fig 18)

After cleaning or replacing brushroll, assemble it back in opposite sequence of disassembly.

Clean floorhead air path

1. Push the two buttons to remove floorhead air path cover.(Fig 19).

2. Hold floorhead air path with finger and pull it out to clean.

3. After cleaning, assemble in opposite sequence of disassembly.

When the vacuum is long idled, need to remove the battery. Press the battery release button, remove the battery pack in the arrow direction and place the battery in a plastic bag, then store it in a cool and dry place, do not put in direct sunlight or humid environment. (Fig 20).

Safety Notes

This vacuum cleaner is designed for home use. Do not use it for commercial or other purposes.

Please read this instruction manual carefully before use, properly save and store it for future use.

Do not put the vacuum close to fire or other high temperature facility.

Do not use or store the machine under extreme bad conditions, for example, extreme temperature. It is recommended to use it indoors between the temperature of 5 °C to 40 °C. Store the machine in dry place and avoid direct sunlight.

Fully charge the battery before first use or after long storage.

Before using the vacuum, make sure brushroll is assembled, otherwise, it may lead to motor fan blockage, causing motor burn out.

Please do not use the vacuum to pick up detergent, oil, glass slag, needle, cigarette ash, wet dust, water, matches, etc.

Please do not use the vacuum to pick up tiny particles such as cement, gypsum powder, wall powder, or large objects such as paper balls, otherwise it will cause malfunctions such as blockage and motor burnout.

Avoid blockage to air inlet or brushroll, it may cause motor failure.

Do not pour or splash water or other liquids into the machine to avoid short circuit to burn out the machine.

If the brushroll is not working, please check whether the brushroll is entangled with hair or other long fiber, clean it in time.

When storing the machine for a long time, ensure that the battery is fully charged before storage and charge the machine at least every three months.

Unplug the charger to clean or repair the machine. Hold the charger when plugging or unplugging it, and do not pull the charging cord.

Use a dry cloth to clean the machine. Liquids like gasoline, alcohol, lacquer thinner will cause crack or colour fading and cannot be used.

If the machine is not working after fully charged, it must be checked and repaired in our designated office, please do not dismantle the machine on your own.

When discard the machine, please press the button to release the battery pack, take out the battery pack, make sure the machine is disconnected with power and handled properly. Do not throw into fire,water or soil.

If the battery liquid leakage touches your skin or clothes, wash it with water, if there is any discomfort, please go to hospital immediately.

Do not use non-original battery pack, avoiding machine damage and safety problems.

Avoid to use the vacuum cleaner to pick up easily blockable things such as: plastic bags, candy paper, big scrap of paper, which might affect the function, even cause failure of working. Please clean the foreign matter on the floor head in time, then it will work normally. The discarded battery pack shall be recycled safely, do not throw away casually.

Trouble Shooting

Please check the following issues before sending to designated repair offices.

Trouble	Possible Causes	Solutions
Motor does not work	Battery has no power	Charge the vacuum cleaner
Motor does not work	Metal tube, floorhead, battery pack and vaccum cleaner is not assembled correctly	Check the accessories are assembled correctly to the vacuum cleaner
Suction drops	Dust cup full	Clean dust cup
Suction drops	Filter blocked	Clean or replace filter
Suction drops	Floorhead air path blocked	Clean floorhead air path
Short working time after charging	Machine not fully charged	Follow instruction manual to fully charge the battery
Short working time after charging	Battery old aging	New batteries can be bought from local distributor

Attention:If any other failures occurred, which need professional tools, in order to avoid danger, the machine must be repaired or replaced by manufacturer, other maintenance offices or professionals from similar offices.

Product Specification

Technical Parameter

Model No.	H8
Rated Voltage	25.2V \approx
Rated Power	500W
Adaptor Input Voltage	100-240V \sim 50/60Hz 0.8A
Adaptor Output Voltage	30V \approx 600mA
Model No of Electric Floor Head	T-EB112
Rated Power of Electric Floor Head	30W
Battery pack capacity	2500mAh
Charging time	5h

Circuit Diagram

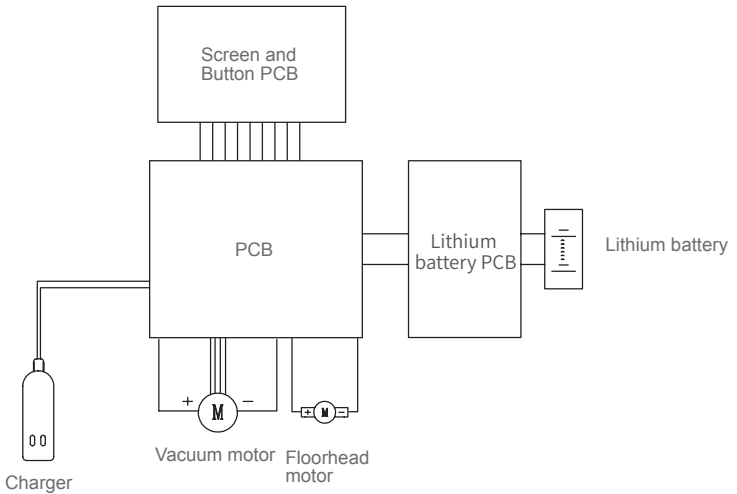

Manufacturer Information

Manufacturer	Kingclean Electric Co., Ltd
Address	No.1 Xiangyang Road, Suzhou New District, Jiangsu Province 215009, China



Disposal

The machine, accessories and packaging should be sorted for environmental-friendly recycling.



Do not dispose of the machine into household waste!

Only for EC countries:

According to the European Guideline 2012/19/EU, machine that are no longer usable, and according to the European Guideline 2006/66/EC, defective or used battery packs/batteries, must be collected separately and disposed of in an environmentally correct manner.

Battery packs/batteries:

Integrated batteries may only be removed for disposal by qualified personnel. Opening the housing shell can damage or destroy the machine.

Do not dispose of battery packs/batteries into household waste, fire or water. Battery packs/batteries should, if possible, be discharged, collected, recycled or disposed of in an environmental-friendly manner.

Subject to change without notice.

Warranty Information

This product enjoys two year warranty from the date of purchase.

Excluded from the guarantee is normal wear, commercial use, alterations to the appliance as purchased, cleaning activities, consequences of improper use or damage by the purchaser or a third person, damage that can be attributed to external circumstances or caused by the batteries.

Produkte installieren

Auspacken

Öffnen Sie die Verpackung, entfernen Sie das Schaumstoffkissen und alle Zubehörteile und Daten, nehmen Sie den Staubsauger, nehmen Sie ihn aus dem Beutel und entfernen Sie den Plastikbeutel. Bewahren Sie sie für den zukünftigen Transport auf.

Name der Teile

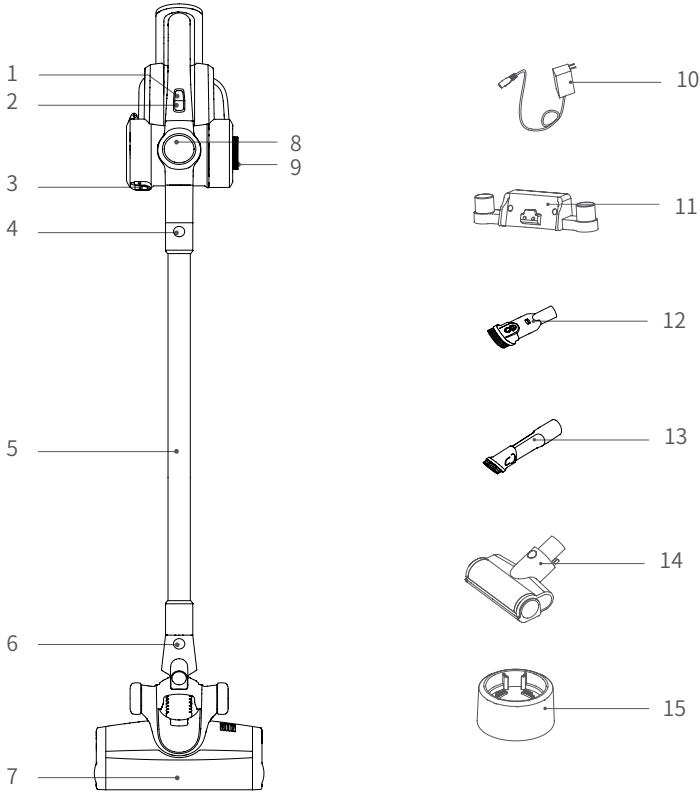

1. Modustaste

2. Ein / Aus-Taste

3. Entriegelungsknopf für Staubbecher

4. Entriegelungsknopf für Metallrohr

5. Metallrohr

6. Entriegelungsknopf der Bodenbürste

7. Elektrische Sonne brosse

8. LED-Bildschirm

9. HEPA-Halter

10. Adapter

11. Ladestation

12. 2-in-1-Polsterwerkzeug

13. 2-in-1-Eckwerkzeug

14. Elektrische Matratze Borsse

15. Batterieladeständer

Packliste

Teilname	Handstaubsauger	Elektrische Sonne brosse	Elektrische Matratze Borsse	2-in-1- Polsterwerkzeug	2-in-1- Eckwerkzeug
Menge	1	1	1	1	1
Ladestation	Metallrohr	Batterieladeständer	Adapter	Batteriepack	Handbuch
1	1	1	1	1	1

Produkt montieren und demontieren

Montage der elektrischen Sonnenbrille und der Metallröhre.

Halten Sie während des Anschlusses die elektrische Sol-Brosse mit der linken Hand in die gezeigte Richtung, führen Sie mit der rechten Hand das Metallrohr vertikal in die elektrische Sol-Brosse ein, richten Sie sie mit der leitenden Nadel aus und drücken Sie den Griff bis Ein "Klicken" ist zu hören. (Abbildung 1)

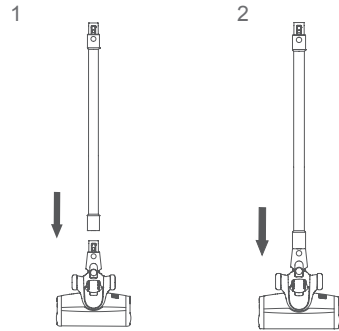

Achtung: Halten Sie den Griff und die Sonne in der gleichen Richtung, die leitende Nadel muss mit dem Stecker ausgerichtet sein.

Wenn Sie beim Verpacken, Lagern oder Reinigen die elektrische Sonnenbrille entfernen müssen, drücken Sie den Bürstenentriegelungsknopf wie in der Abbildung gezeigt und ziehen Sie den elektrischen Kopf in die in der Abbildung gezeigte Richtung (Abbildung 2).

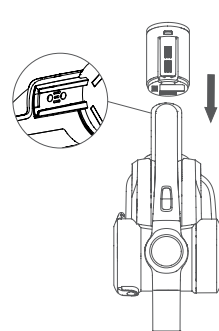

Montage der Batterie und des Handstaubsaugers

Montage des Akkus: Halten Sie den Handstaubsauger mit einer Hand und den Akku mit einer anderen Hand fest, zeigen Sie auf die Führungsnut am Gehäuse und schieben Sie den Akku gemäß der in der Abbildung gezeigten Pfeilrichtung. Ziehen Sie den Akku nach der Installation heraus, um sicherzustellen, dass er sich nicht löst. (Abbildung 3)

Achtung: Wenn der Staubsauger längere Zeit nicht benutzt wird, entfernen Sie bitte den Akku, packen Sie die Maschine ein und lagern Sie sie an einem kühlen und trockenen Ort. Vermeiden Sie direktes Sonnenlicht oder eine feuchte Umgebung.

Montage des Metallrohrs und des Handstaubsaugers

Montieren Sie zunächst die elektrische Sol-Brosse und das Metallrohr gemäß der Montagemethode für die elektrische Sol-Brosse und das Metallrohr (Abbildung 4).

Montage von Brosse de Sol, Metallrohr und Handstaubsauger

Richten Sie, wie durch den Pfeil gezeigt, die leitende Nadel am Metallrohr mit dem Koppler an der Saugdüse aus und drücken Sie sie nach oben, bis ein Klickgeräusch zu hören ist. (Abbildung 5)

Halterung montieren

Installationsmethode:

1. Stellen Sie zuerst den zusammengebauten Staubsauger in den Ladeständer und stellen Sie den Staubsauger dann aufrecht und nahe an die Wand. Die Höhe sollte sicherstellen, dass die elektrische Bodenbürste den Boden nicht berührt. Bestimmen Sie die Position des Ladeständers.

2. Nehmen Sie den Staubsauger ab, wie in Abbildung ① gezeigt, kleben Sie die Wandschutzfolie (in der Bedienungsanleitung verpackt) an die Wand, stanzen Sie Löcher und setzen Sie sie dann in das Expansionsrohr ein.

3. Setzen Sie wie in Abbildung ② gezeigt die Ladehalterung auf das Expansionsrohr und ziehen Sie die Schrauben fest, um sie festzuziehen, wie in Abbildung ③ gezeigt.

Hinweis: Befestigen Sie es nicht an der Küche und anderen nassen Wänden (Abbildung 6)

Zubehör anschließen

Für mehr Komfort ist dieses Produkt speziell mit Zubehör für den handgehaltenen Teil des Staubsaugers ausgestattet. Wenn der Handstaubsauger alleine verwendet wird, kann er das Zubehör entsprechend Ihren Anforderungen direkt anschließen oder das Zubehör über den ausziehbaren Schlauch anschließen.

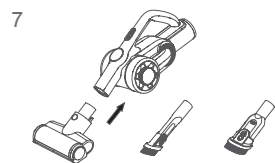
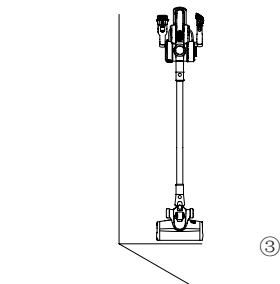
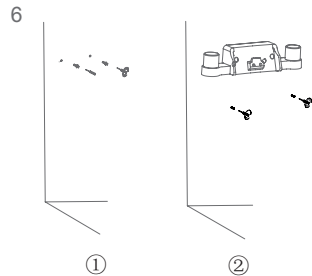
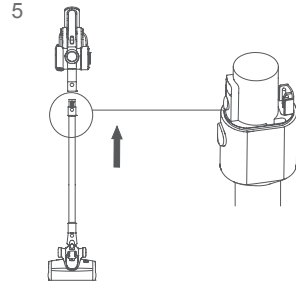
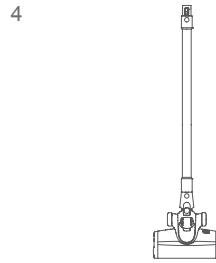

Anschließen des Handstaubsaugers und des Zubehörs

Richten Sie den Brosse-Stecker der elektrischen Matratze am Handstaubsauger aus und setzen Sie ihn wie in der Abbildung gezeigt vollständig ein (Abbildung 7).

Achtung: Der Handstaubsauger kann mit 2-in-1-Polstern, 2-in-1-Eckwerkzeugen Matratze Brosse verbunden werden.

Verwendung des Produkts

BEACHTUNG:

1. Wenn das Produkt zum ersten Mal verwendet wird, ist der Akku nicht voll. Sie müssen den Staubsauger vor Gebrauch aufladen.
2. Wenn die Batteriekapazität weniger als 20% beträgt, wechselt das Gerät automatisch in den Eco-Modus und kann nicht im Maximalmodus arbeiten.

Geladen

Wenn die Leistung des Staubsaugers nicht ausreicht, laden Sie ihn bitte rechtzeitig auf. Wenn die Spannung zu niedrig ist, um den Akku zu schützen, schaltet sich der Staubsauger automatisch aus. Zu diesem Zeitpunkt muss der Staubsauger aufgeladen werden. Montieren Sie während des Ladevorgangs den Akku im Gerät, stecken Sie den Ladestecker in die Klimaanlage und das andere Ende in den Staubsauger, um den Ladevorgang zu starten. Wenn die LED-Anzeige am Handstaubsauger eine Leistungssteigerung anzeigt, zeigt dies an, dass der Staubsauger aufgeladen wird. Nach Abschluss des Ladevorgangs zeigt die LED-Anzeige 100% Leistung an. (Abbildung 8)

BEACHTUNG:

1. Ziehen Sie nach dem Aufladen den Stecker vom Ladegerät ab und beenden Sie den Ladevorgang.
2. Wenn das Netzkabel beschädigt ist, muss es zur Vermeidung von Gefahren von Fachpersonal des Herstellers, Reparaturagenten oder einer ähnlichen Abteilung ausgetauscht werden.

8

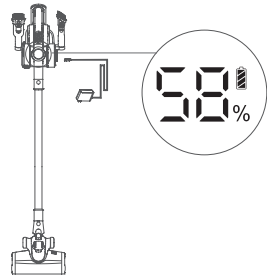

9

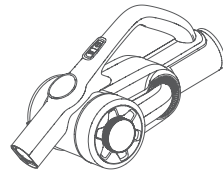

10-1

10-2

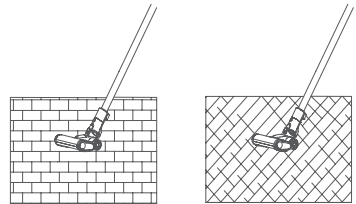

11

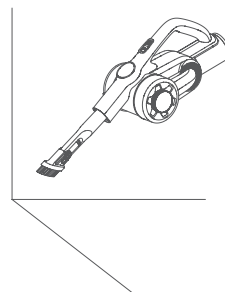

BEACHTUNG:

1. Ziehen Sie nach dem Aufladen den Stecker vom Ladegerät ab und beenden Sie den Ladevorgang.
2. Wenn das Netzkabel beschädigt ist, muss es zur Vermeidung von Gefahren von Fachpersonal des Herstellers, Reparaturagenten oder einer ähnlichen Abteilung ausgetauscht werden.

Verwenden des Handstaubsaugers

Entfernen Sie das Vakuum aus der Halterung und drücken Sie die Ein- / Aus-Taste am Griff, um das Vakuum zu starten oder zu stoppen. Wenn die Maschine eingeschaltet ist, arbeitet sie im Automatikmodus. Drücken Sie den Netzschalter, um in den Turbomodus zu wechseln. Drücken Sie erneut, um in den Max-Modus zu wechseln, und erneut, um in den Eco-Modus zu wechseln. Der Arbeitsmodus des Staubsaugers ändert sich in der Modussequenz Auto, Turbo, Max, Eco durch Drücken der Modustaste. (Abbildung 9)

Arbeitsmodus des Staubsaugers:

Automatikmodus: Passen Sie die Leistung automatisch an verschiedene Bodentypen an, die für alle Bodentypen geeignet sind.

Turbo-Modus: Geeignet für kurzflorige Teppiche

Max: Modus: Geeignet für langflorige Teppiche

Eco-Modus: Geeignet für harte Böden wie Holzböden, Fliesen usw.

**Verwenden der elektrischen Sonne
brosse**

Mit dem elektrischen Sonnenschutz können niedrigflorige Teppiche, Hartböden oder Fliesen gereinigt werden (Abbildung 10).

BEACHTUNG:

Während des Betriebs des elektrischen Kopfes, wenn ein großes Volumen an Fremdkörpern eingeatmet wird oder zu viel Faser gewickelt ist oder wenn ein Kind im Maschinenspiel versehentlich seine Hand in das Mundstück steckt, was zu einem abnormalen Stopp von führt Der Sonnenbrosse, der elektrische Sonnenbrosse, hört auf zu arbeiten, um die persönliche Sicherheit und den Motor des Sonnenbrosse zu schützen.

12

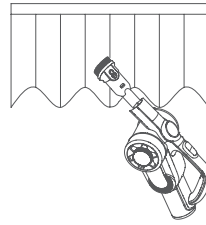

13

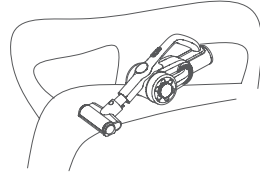

14

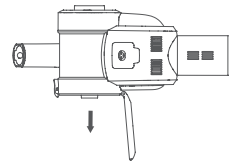

15

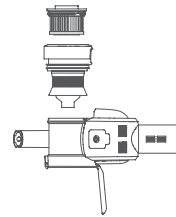

16

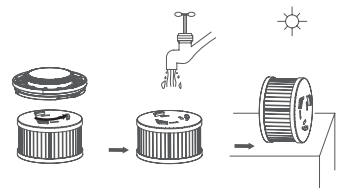

17

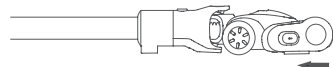

Zubehör verwenden

2-in-1-Eckwerkzeug - geeignet zum Reinigen von Spalten, Tür- oder Fensterecken und anderen engen Lücken (Abbildung 11)

18

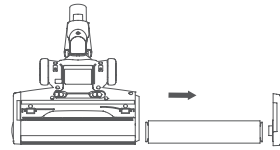

2-in-1-Polsterwerkzeug - geeignet zum Reinigen von Schrank, Schwelle, Sofa und Tischplatte (Abbildung 12)

Brosse de colchón eléctrica: Apto para sofá y colchón, la brosse de rodillo golpea y luego limpia los ácaros del polvo y el alérgeno del sofá profundo o la cama. (Abbildunga 13)

19

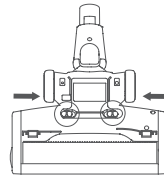

Kapitel 3 Reinigung und Wartung

20

1. Drücken Sie den Entriegelungsknopf der Staubschutzkappe, um die Staubbecherabdeckung zu öffnen.

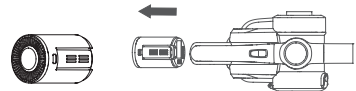

2. Gießen Sie das Pulver von der unteren Kappe der Staubkappe in den Mülleimer (Abbildung 14).

3. Nehmen Sie die HEPA-Halterung, um HEPA aus dem Vakuum zu heben. Auf die gleiche Weise kann auch der Zyklon zur Reinigung aus dem Staubsauger entfernt werden (Abbildung 15).

4. Drehen Sie den HEPA-Halter, um den HEPA zur Reinigung zu entfernen. (Abbildung 16)

5. Montieren Sie den HEPA nach dem Reinigen und Trocknen (ersetzen Sie ihn gegebenenfalls) in der der Demontage entgegengesetzten Reihenfolge.

ACHTUNG: Der HEPA-Filter kann gewaschen werden, muss jedoch vor Gebrauch vollständig getrocknet werden. (Häufiges Waschen verringert die HEPA-Filtrationseffizienz. Berühren Sie das HEPA, um Staub für die regelmäßige Reinigung zu entfernen. Waschen Sie es erst, wenn es sehr schmutzig ist. Falls erforderlich, ersetzen Sie das HEPA.)

Reinigung der elektrischen Sonne brosse

1. Bewegen Sie den Entriegelungsknopf der Walze entlang der Pfeilrichtung, um die Seitenabdeckung zu entfernen. (Abbildung 17)

2. Entfernen Sie ein Ende des Rollenkreuzes und ziehen Sie es zur Reinigung aus der Düse (Abbildunga 18).

3. Montieren Sie die Walze nach dem Reinigen oder Ersetzen in der der Demontage entgegengesetzten Reihenfolge.

Reinigen des Luftkanals des Brosse

1. Drücken Sie die beiden Tasten, um die Abdeckung des Brosse-Luftkanals zu entfernen. (Abbildunga 19)

2. Halten Sie den Luftkanal des Brosse mit Ihrem Finger fest und ziehen Sie daran, um ihn zu reinigen.

3. Nach der Reinigung in der der Demontage entgegengesetzten Reihenfolge zusammenbauen.

Kapitel 4 Staubsaugerlagerung

Entfernen des Akkus

Wenn der Staubsauger längere Zeit nicht benutzt wird, sollten Sie den Akku entfernen. Drücken Sie den Akku-Entriegelungsknopf, entfernen Sie den Akku in Pfeilrichtung, legen Sie den Akku in eine Plastiktüte und lagern Sie ihn an einem trockenen Ort. Stellen Sie es nicht an einem Ort mit direkter Sonneneinstrahlung oder Feuchtigkeit auf. (Abbildung 20)

Vorsichtsmaßnahmen

Dieser Staubsauger ist für den Heimgebrauch bestimmt und darf nicht für kommerzielle oder andere Zwecke verwendet werden.

Bitte lesen Sie diese Bedienungsanleitung sorgfältig durch, bevor Sie das Gerät verwenden, und bewahren Sie sie zum späteren Nachschlagen auf.

Bitte lassen Sie den Staubsauger nicht zu nahe an Feuerquellen und anderen Orten mit hohen Temperaturen.

Bitte benutzen und lagern Sie das Gerät nicht unter extremen widrigen Bedingungen, zum Beispiel extreme Temperatur, nicht in Umgebungen verwenden, in denen die Temperatur unter 5 Grad oder über 40 Grad liegt, Bitte kühl und trocken lagern, nicht längere Zeit der Sonne aussetzen.

Bevor Sie einen neuen Akku verwenden oder den Akku zum ersten Mal nach einer längeren Lagerung verwenden, laden Sie den Akku vollständig auf.

Bevor Sie den Staubsauger benutzen, achten Sie bitte auf die Walzenbürste mit der installierten Bodenbürste, da sonst der Motor blockiert und der Motor verbrannt werden kann.

Verwenden Sie keinen Staubsauger, um Reinigungsmittel, Kerosin, Glasschlacke, Nadeln, Ruß, feuchten Staub, Abwasser, Streichhölzer usw. zu saugen.

Verwenden Sie keinen Staubsauger, um winzige Partikel wie Zement, Gipspulver und Wandpulver zu saugen oder größere Gegenstände wie Spielzeug und Papierkugeln, da sonst der Staubsauger blockiert und der Motor verbrannt werden kann.

Achten Sie bei der Verwendung des Staubsaugers darauf, die Ansaugöffnung und die Walzenbürste nicht zu blockieren, da sonst möglicherweise eine Störung des Motors auftritt.

Wenn Sie den Staubsauger benutzen, sollten Sie die Glieder nicht in die Ansaugöffnung der Bodenbürste stecken, da dies zu Verletzungen führen kann.

Gießen oder spritzen Sie kein Wasser oder andere Flüssigkeiten in die Maschine, um einen Kurzschluss der Maschine zu vermeiden.

Wenn sich die Walzenbürste während des Gebrauchs nicht dreht, prüfen Sie, ob die Walzenbürste mit Haaren oder anderen langen Fasern gewickelt ist, und reinigen Sie sie rechtzeitig.

Wenn dieses Gerät bei längerer Lagerung nicht verwendet wird, bitte stellen Sie sicher, dass der Akku vollständig geladen ist und mindestens alle drei Monate geladen und entladen wird.

Please do not use the vacuum to pick up detergent, oil, glass slag, needle, cigarette ash, wet dust, water, matches, etc.

Wenn Ihr Staubsauger voll aufgeladen ist, gereinigt oder repariert werden muss, ziehen Sie bitte rechtzeitig den Stecker aus der Steckdose. Halten Sie den Stecker des Ladegeräts fest, wenn Sie das Netzkabel einstecken oder ziehen, ziehen Sie nicht am Kabel.

Verwenden Sie zum Reinigen des Staubsaugers ein trockenes Tuch, kein Benzin, Alkohol, Bananenwasser usw, andernfalls kann das Gehäuse rissig oder vergilbt sein.

Wenn die gesamte Maschine voll aufgeladen ist und nicht funktioniert, muss an der dafür vorgesehenen Servicestelle überprüft und repariert werden. Zerlegen Sie die Maschine nicht.

Die Abfallmaschine enthält eine Batterie, sollte sicher recycelt werden, entsorgen Sie es nicht nach Belieben.

Wenn das Netzkabel beschädigt ist, muss es vom Hersteller, seiner Reparaturabteilung oder einer ähnlichen Abteilung ausgetauscht und repariert werden, um Gefahren zu vermeiden.

Fehlerbehebung

Überprüfen Sie die folgenden Probleme, bevor Sie sie an einen autorisierten Reparaturbetrieb senden.

Aufschlüsselung	Mögliche Ursachen	Lösungen
Der Motor funktioniert nicht	Die Batterie ist nicht mit Strom versorgt	Laden Sie den Staubsauger auf
Der Motor funktioniert nicht	Das Metallrohr, der Bodenkopf, die Batterie und der Staubsauger sind nicht richtig zusammengebaut	Das Metallrohr, der Bodenkopf, die Batterie und der Staubsauger sind nicht richtig zusammengebaut
Geringe Saugkraft	Der Staubbehälter ist voll	Schließen Sie den Staubbehälter
Geringe Saugkraft	Der Filter ist blockiert	Reinigen oder ersetzen Sie den Filter
Geringe Saugkraft	Der Luftplatinenkopf ist blockiert	Reinigen Sie den Platinenkopf
Kurze Arbeitszeit nach dem Laden	Das Gerät ist nicht voll aufgeladen	Befolgen Sie die Bedienungsanleitung, um den Akku vollständig aufzuladen
Kurze Arbeitszeit nach dem Laden	Alterung der Batterie	Neue Batterien können bei einem örtlichen Händler gekauft werden

Warnung: Wenn andere Fehler vorliegen, müssen Spezialwerkzeuge verwendet werden, um Gefahren zu vermeiden, und sie müssen von Fachleuten des Herstellers, Reparaturbetriebs oder eines ähnlichen Service repariert werden.

Parámetros Técnicos

Modell Nr.	H8
Nennspannung	25.2V $\overline{\text{---}}$
Nennleistungl	500W
Netzteileingang	100-240V \sim 50/60Hz 0.8A
Netzteileausgang	30V $\overline{\text{---}}$ 600mA
Elektrisches Brosse-Modell	T-EB112
Nennleistung von Elektrisches Brosse	30W
Batteriekapazität	2500mAh
Ladezeit	5h

Schaltplan

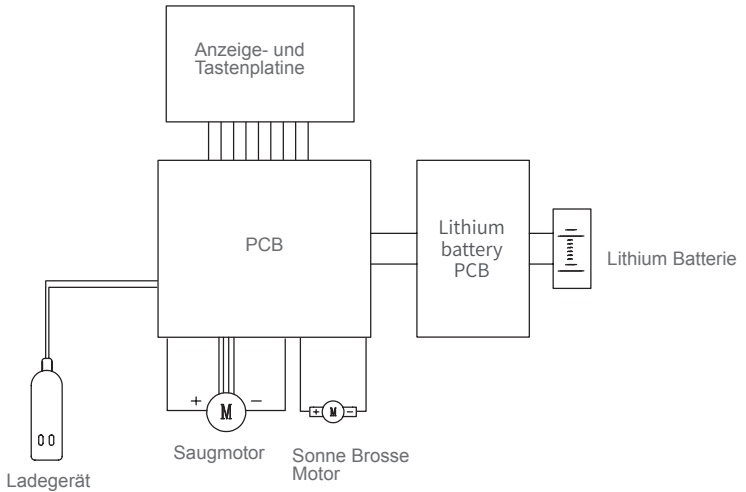

Herstellerinformationen

Hersteller	Kingclean Electric Co., Ltd
Adresse	No.1 Xiangyang Road, Suzhou New District, Jiangsu Province 215009, China



Entsorgung

Maschine, Zubehöre und Verpackung sollten auf umweltfreundliche Weise recycelt werden.



Bitte entsorgen Sie diese Maschine nicht im Hausmüll!

Nur für EU-Länder:

Gemäß der EU-Richtlinie 2012/19/EU müssen nicht mehr gebrauchsfähige Gerät und gemäß EU-Richtlinie 2006/66/EG müssen defekte oder verbrauchte Akkus/Batterien getrennt gesammelt und auf umweltfreundliche Weise entsorgt werden.

Akkupakete/Akkus:

Entnahme von integrierten Akkus für Entsorgung darf nur von qualifiziertem Personal durchgeführt werden.

Öffnen der Gehäuseschale kann die Maschine beschädigen oder zerstören.

Bitte entsorgen Sie die Akkupakete/Akkus nicht im Hausmüll, Feuer oder Wasser! Die Akkus sollten möglicherweise entlädt, versammelt, recycelt werden oder auf umweltfreundliche Weise entsorgt werden.

Änderungen vorbehalten.

Garantie

Dieses Produkt genießt eine Zwei Jahre Garantie für die Maschine ab Kaufdatum.

Von der Garantie sind ausgenommen: normale Abnutzung, kommerzielle Nutzung, Änderungen an dem gekauften Apparat, Reinigung, Konsequenzen von unsachgemäßen Verwendungen oder Schäden vom Käufer oder dritte Partei, und die sich auf äußerer Umstände beziehbare oder die von den Akkus verursachte Schäden.

Desembalaje

Abra el paquete, saque la almohadilla de espuma, todos los accesorios y la máquina del paquete, saque la bolsa de plástico y guárdela para futuras reparaciones y mantenimiento.

Nombres de las Partes

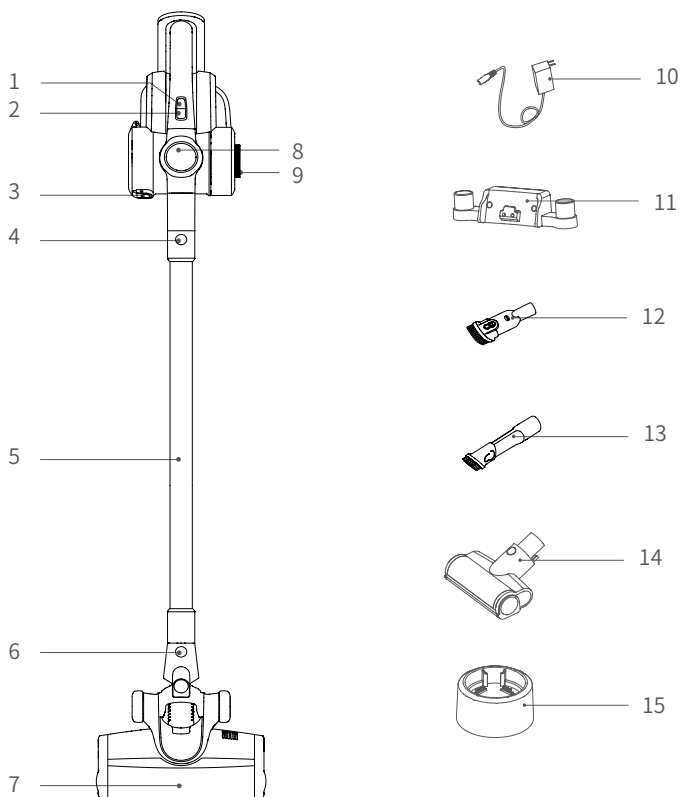

- | | | |
|--|---------------------------------|--|
| 1. Botón de modo | 2. Botón de encendido / apagado | 3. Botón de liberación de la taza de polvo |
| 4. Botón de liberación del tubo de metal | 5. Tubo de metal | 6. Botón de liberación de la brosse de sol |
| 7. Brosse de sol eléctrica | 8. Pantalla LED | 9. Soporte HEPA |
| 10. Adaptor | 11. Soporte de carga | 12. Herramienta de tapicería 2 en 1 |
| 13. Herramienta para rincones 2 en 1 | 14. Borse de colchón eléctrica | 15. Soporte de carga de batería |

Lista de empaque

Nombre de la pieza	Aspirador de mano	Brosse de sol eléctrica	Borsse de colchón eléctrica	Herramienta de tapicería 2 en 1	Herramienta para rincones 2 en 1
Cantidad	1	1	1	1	1
Soporte de carga	Tubo de metal	Soporte de carga de batería	Adaptor	Paquete de baterías	Manual de instrucciones
1	1	1	1	1	1

Montaje y desmontaje del producto

Montaje de la brosse de sol eléctrica y del tubo de metal.

Durante la conexión, sostenga la brosse de sol eléctrica con la mano izquierda en la dirección que se muestra, use la mano derecha para insertar el tubo de metal verticalmente en la brosse de sol eléctrica, alinee con la aguja conductora, presione el mango hasta que se escuche un "clic". (Figura 1)

Atención: Mantenga el mango y la brosse de sol en la misma dirección, la aguja conductora debe ser alineada con el enchufe.

Al empaquetar, almacenar o limpiar, si debe quitar la brosse de sol eléctrica, presione el botón de liberación del cepillo como se muestra en la figura y tire del cabezal eléctrico en la dirección que se muestra en la figura (Figura 2).

Montaje de la batería y de la aspiradora de mano

Montaje del paquete de baterías: sostenga la aspiradora de mano con una mano, y el paquete de baterías con otra mano, apunte a la ranura de guía del cuerpo, deslice el paquete de baterías según la dirección de la flecha que se muestra en la figura y luego tire de la batería después de la instalación para asegurarse de que no se suelte. (Figura3)

Atención: cuando la aspiradora no está utilizado durante mucho tiempo, retire la batería, empaquete la máquina y guárdela en un lugar fresco y seco, evite la luz solar directa o un ambiente húmedo.

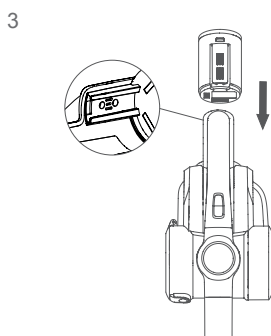
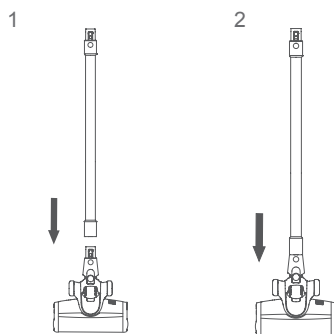

Montaje del tubo de metal y de la aspiradora de mano

Primero, ensamble la brosse de sol eléctrica y el tubo de metal de acuerdo con el método de ensamblaje de la brosse de sol eléctrica y el tubo de metal (Figura 4).

Montaje de la brosse de sol, del tubo de metal y de la aspiradora de mano

Como muestra por la flecha, alinee la aguja conductora del tubo de metal con el acoplador de la boquilla de succión, empuje hacia arriba hasta que se escuche un sonido de "clic". (Figura5)

Montaje del soporte

Metodo de instalacion:

1. Primero coloque la aspiradora ensamblada en el soporte de carga y luego coloque la aspiradora en posición vertical y cerca de la pared. La altura debe garantizar que el cepillo eléctrico para pisos no toque el suelo. Determine la ubicación del soporte de carga.

2. Retire la aspiradora, como se muestra en la figura ①, péguela película protectora de pared (empaquetada en el manual de instrucciones) en la pared, haga agujeros y luego insértela en el tubo de expansión.

3. Como se muestra en la figura ②, coloque el soporte de carga en el tubo de expansión y apriete los tornillos para apretarlo, como se muestra en la figura ③.

Nota: No lo fije en la cocina y otras paredes húmedas.

Conexión de los accesorios

Para la mayor comodidad de uso, este producto está especialmente equipado con algunos accesorios para la parte de mano de la aspiradora. Cuando la aspiradora de mano es utilizado sola, puede ser conectada directamente los accesorios según sus necesidades o conectar los accesorios a través de la manguera extensible.

4

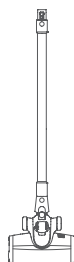

5

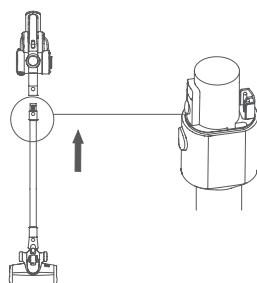

6

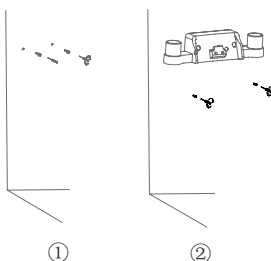

①

②

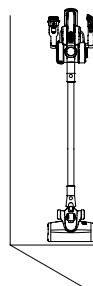

③

7

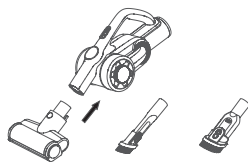

Conexión de los accesorios

Para la mayor comodidad de uso, este producto está especialmente equipado con algunos accesorios para la parte de mano de la aspiradora. Cuando la aspiradora de mano es utilizado sola, puede ser conectada directamente los accesorios según sus necesidades.

Conexión de la aspiradora de mano y los accesorios

Alinee el conector de la brosse de colchón eléctrica con la aspiradora de mano, insértelo hasta el final como se muestra en la figura (Figura 7)

Atención: la aspiradora de mano puede ser conectada con tapicería 2 en 1, herramienta para las rincones 2 en 1 y brosse suave como la brosse de colchón eléctrica.

Use of the product

ATENCIÓN:

1. Cuando el producto es utilizado por primera vez, la energía de la batería no está llena. Debe cargar la aspiradora antes del uso.

2. Cuando la capacidad de la batería es inferior al 20%, la máquina cambiará automáticamente al modo Eco y no podrá funcionar en modo máximo.

Uso del producto Cargando

Cuando la potencia de la aspiradora sea insuficiente, cárguela a tiempo; Cuando el voltaje es demasiado bajo, para proteger la batería, la aspiradora se apagará automáticamente, en este momento es necesario cargar la aspiradora. Durante la carga, monte el paquete de baterías en la máquina, enchufe el conector del cargador en la toma de corriente del A / C y el otro extremo en la aspiradora para comenzar a cargar. Cuando la pantalla LED de la aspiradora de mano muestra un aumento de potencia, indica que la aspiradora se está cargando. Cuando la carga es completada, la pantalla LED muestra el 100% de potencia. (Figura 8)

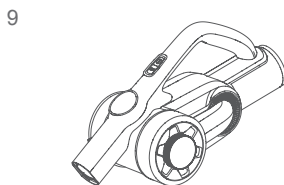
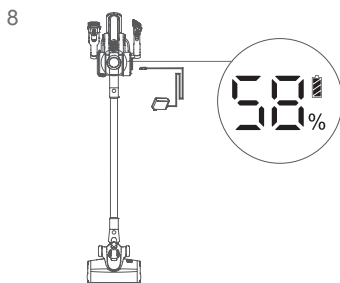

10-1

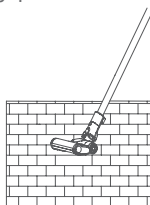

10-2

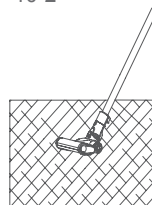

11

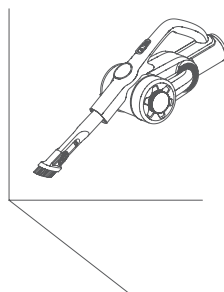

ATENCIÓN:

1. Después de la carga, desconecte el enchufe del cargador y detenga la carga.
2. Si el cable de alimentación está dañado, para evitar peligros, debe ser reemplazado por personal profesional del fabricante, agente de reparación o departamento similar.

Uso de la aspiradora de mano

Retire la aspiradora del soporte, presione el botón de encendido / apagado en el mango para iniciar o detener la aspiradora. Cuando la máquina está encendida, funciona en modo automático, presione el botón de encendido para cambiar al modo Turbo, presione nuevamente para cambiar al modo Max y nuevamente para cambiar al modo Eco. El modo de trabajo de la aspiradora cambia en la secuencia de modo Auto, Turbo, Max, Eco presionando el botón de modo. (Figura 9)

Modo de trabajo de la aspiradora:

Modo automático: ajusta la potencia automáticamente según los diferentes tipos de suelo, adecuado para todo tipo de suelo.

Modo Turbo: adecuado para alfombras de pelo corto

Modo Max: Adecuado para alfombras de pelo largo

Modo Eco: adecuado para suelos duros como suelos de madera, baldosas, etc.

Uso de la brosse de sol eléctrica

La brosse de sol eléctrica puede ser utilizado para limpiar las alfombras de pelo corto, los pisos duros o baldosas.

(Figura 10)

ATENCIÓN:

Durante el funcionamiento del cabezal eléctrico, si se inhala un gran volumen de materias extrañas o hay demasiada fibra enrollada, o incluso si un niño en el juego de la máquina introduce por error su mano en la boquilla, lo que resulta en la parada anormal de la brosse de sol, la brosse de sol eléctrica dejará de funcionar para proteger la seguridad personal y el motor de la brosse de sol.

12

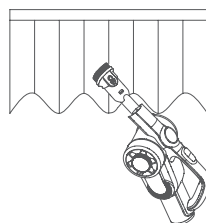

13

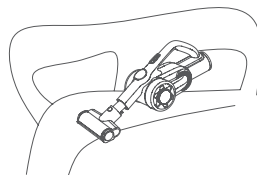

14

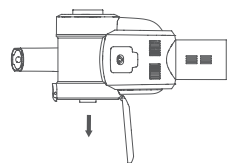

15

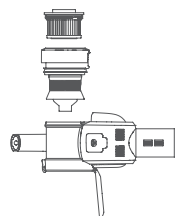

16

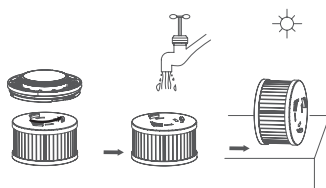

17

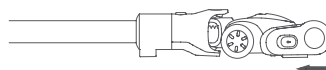

Uso de los accesorios

Herramienta para rincones 2 en 1: adecuada para limpiar las grietas, las esquinas de puertas o ventanas y otros huecos estrechos (Figura 11)

Herramienta de tapicería 2 en 1: adecuada para limpiar el armario, el antepecho, el sofá y la superficie de mesa (Figura 12)

Brosse de colchón eléctrica: Apto para sofá y colchón, la brosse de rodillo golpea y luego limpia los ácaros del polvo y el alérgeno del sofá profundo o la cama. (Figura 13)

18

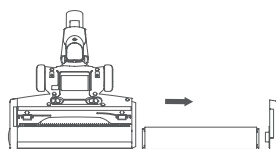

19

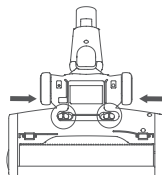

20

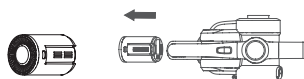

Capítulo 3 Limpieza y mantenimiento

Limpiar la taza de polvo y el filtro

1. Presione el botón de liberación de la tapa de polvo para abrir la tapa de la taza de polvo.
2. Vierta el polvo en el bote de basura desde la tapa de fondo de la taza de polvo (Figura 14)
3. Gire el soporte HEPA para levantar HEPA de la aspiradora. Cyclone también puede ser quitado de la aspiradora para limpiarlo de la misma manera (Figura 15).
4. Gire el soporte HEPA para quitar el HEPA para limpiarlo. (Figura 16)
5. Después de limpiar y secar el HEPA (reemplace el HEPA si es necesario), móntelo en la secuencia opuesta al desmontaje.

ATENCIÓN: El filtro HEPA puede ser lavado, pero debe ser secado completamente antes del uso. (El lavado frecuente reducirá la eficiencia de filtración HEPA, sugiera que toque el HEPA para eliminar el polvo para la limpieza regular, no lo lave hasta que esté muy sucio. Si es necesario, reemplácelo la HEPA).

Limpieza de la brosse de sol eléctrica

1. Mueva el botón de liberación de la brosse de rodillo a lo largo de la dirección de la flecha para quitar la cubierta lateral. (Figura 17)
2. Retire un extremo de la brosse de rodillo y sáquelo de la boquilla para limpiarlo (Figura 18).
3. Después de la limpieza o del reemplazo de la brosse de rodillo, monte en la secuencia opuesta al desmontaje.

Limpieza el conducto de aire de la brosse de sol

1. Presione los dos botones para quitar la cubierta del conducto de aire de la brosse de sol (Figura 19).
2. Sostenga el conducto de aire de la brosse de sol con el dedo y tire de él para limpiarlo.
3. Después de la limpieza, monte en la secuencia opuesta al desmontaje.

Capítulo 4 Almacenamiento de la aspiradora

Desmontaje del paquete de baterías

Cuando la aspiradora no está utilizada durante mucho tiempo, debe quitar la batería. Presione el botón de liberación de la batería, retire la batería en la dirección de la flecha y coloque la batería en una bolsa de plástico, luego guárdela en un lugar seco. No la coloque en un lugar con luz solar directa o húmedo. (Figura 20)

Precauciones de Seguridad

Esta aspiradora está diseñada para uso doméstico. No lo utilice para fines comerciales o de otro tipo.

Lea detenidamente este manual de instrucciones antes de usarlo, guárdelo y guárdelo adecuadamente para usarlo en el futuro.

No ponga la aspiradora cerca del fuego u otras instalaciones a altas temperaturas.

No utilice ni almacene la máquina en condiciones extremas, por ejemplo, temperaturas extremas. Se recomienda utilizarlo en interiores a una temperatura de 5 a 40°C. Guarde la máquina en un lugar seco y evite la luz solar directa.

Cargue completamente la batería antes del primer uso o después de un almacenamiento prolongado

Antes de usar la aspiradora, asegúrese de que el cepillo giratorio esté ensamblado, de lo contrario, podría ocasionar el bloqueo del ventilador del motor, causando que el motor se apague.

No utilice la aspiradora para recoger detergente, aceite, escoria de vidrio, aguja, ceniza de cigarrillo, polvo húmedo, agua, fósforos, etc.

No utilice la aspiradora para recoger partículas pequeñas como cemento, polvo de yeso, polvo de pared u objetos grandes como bolas de papel, de lo contrario, podrían producirse fallos de funcionamiento, como el bloqueo y el desgaste del motor.

Evite la obstrucción de la entrada de aire o del cepillo, ya que podría ocasionar fallas en el motor.

No ponga la mano o el pie en la entrada del cabezal para evitar lesiones corporales.

No vierta ni salpique agua u otros líquidos en la máquina para evitar cortocircuitos y quemar la máquina.

Si el cepillo no funciona, compruebe si el cepillo está enredado con pelo u otra fibra larga, límpielo a tiempo.

Cuando almacene la máquina durante mucho tiempo, asegúrese de que la batería esté completamente cargada antes de guardarla y cárguela al menos cada tres meses.

Desenchufe el cargador para limpiar o reparar la máquina. Sostenga el cargador al enchufarlo o desenchufarlo, y no tire del cable de carga.

Use un paño seco para limpiar la máquina. Líquidos como la gasolina, el alcohol, el diluyente de laca causarán grietas o decoloración del color y no se pueden usar.

Si la máquina no está funcionando después de cargarla por completo, debe revisarla y repararla en nuestra oficina designada, no desmonte la máquina por su cuenta.

La máquina desechada contiene baterías. Deben ser reciclados de forma segura. No los deseche al azar.

Si hay daños en el cable de alimentación, para evitar peligros, debe ser reemplazado o reparado por la agencia de reparación o por una persona profesional.

Solución de problemas

Verificar los siguientes problemas antes de enviarlo al agente de reparación designado.

Problemas	Causos Posibles	Soluciones
El motor no funciona	La batería no tiene energía	Cargar la aspiradora
El motor no funciona	El tubo de metal, el cabezal del piso, la batería y la aspiradora no están ensamblados correctamente.	Verificar que los accesorios estén ensamblados correctamente en la aspiradora.
Gotas de succión	Copa de polvo llena	Limpiar la copa de polvo
Gotas de succión	El filtro está cubierto de polvo	Limpiar o reemplazar el filtro
Gotas de succión	Ruta de aire de la cabeza del piso bloqueada	Limpiar el Cepillo de rodillo eléctrico limpio
Corto tiempo de trabajo después de cargar	La máquina no está completamente cargada	Siga el manual de instrucciones para cargar completamente la batería.
Corto tiempo de trabajo después de cargar	Batería envejecida	Poder comprar baterías nuevas del distribuidor local

Atención: si hay otras fallas se necesitan herramientas especiales, para evitar peligros, deben ser reparadas por profesionales del fabricante, agente de reparación o agente similar.

Parámetros Técnicos

Modelo No	H8
Tensión nominal	25.2V===
Potencia nominal	500W
Entrada del adaptador de corriente	100-240V ~ 50/60Hz 0.8A
Salida del adaptador de corriente	30V=== 600mA
Modelo de la brosse eléctrica	T-EB112
Potencia nominal de la brosse eléctrica	30W
Capacidad de la batería	2500mAh
Tiempo de carga	5h

Diagrama de circuito

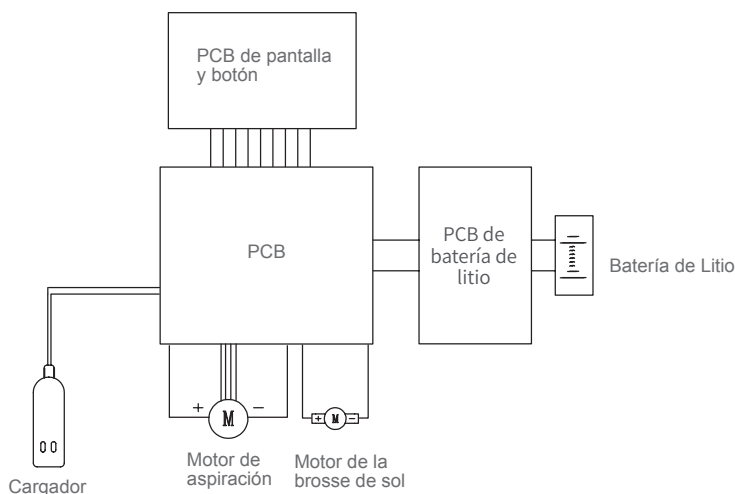

Información del fabricante

Fabricante	Kingclean Electric Co., Ltd
Dirección	No.1 Calle Xiangyang, Distrito Nuevo Suzhou, Provincia de Jiangsu 215009, China



Desechado

La máquina, los accesorios y el embalaje deben clasificarse para un reciclaje respetuoso con el medio ambiente.



No deseche la máquina en la basura doméstica!

Solo para países de la EC:

De acuerdo con la Guía Europea 2012/19 / UE, las máquinas que ya no son utilizables, y de acuerdo con la Guía Europea 2006/66 / CE, las baterías / paquetes defectuosos o usados, deben recolectarse por separado y desecharse de manera ambientalmente correcta .

Paquetes de baterías / baterías:

Las baterías integradas solo pueden ser retiradas para su eliminación por personal calificado. Abrir la carcasa de la carcasa puede dañar o destruir la máquina.

No deseche los paquetes de baterías / baterías en la basura doméstica, fuego o agua. Los paquetes de baterías / baterías deben, si es posible, descargarse, recolectarse, reciclarse o desecharse de manera respetuosa con el medio ambiente.

¡Sujeto a cambios sin previo aviso.

Informaciones de garantía

Este producto cuenta con garantía de dos años a partir de la fecha de compra.

Quedan excluidas de la garantía el desgaste normal, el uso comercial, las modificaciones al aparato comprado, las actividades de limpieza, las consecuencias del uso indebido o el daño por parte del comprador o de una tercera persona, el daño que puede atribuirse a circunstancias externas o las baterías.

Disimballaggio

Aprire l'imballaggio, estrarre la gommapiuma, gli accessori e l'apparecchio, rimuovere il sacchetto di plastica e conservarla per usi futuri.

Vocabolario

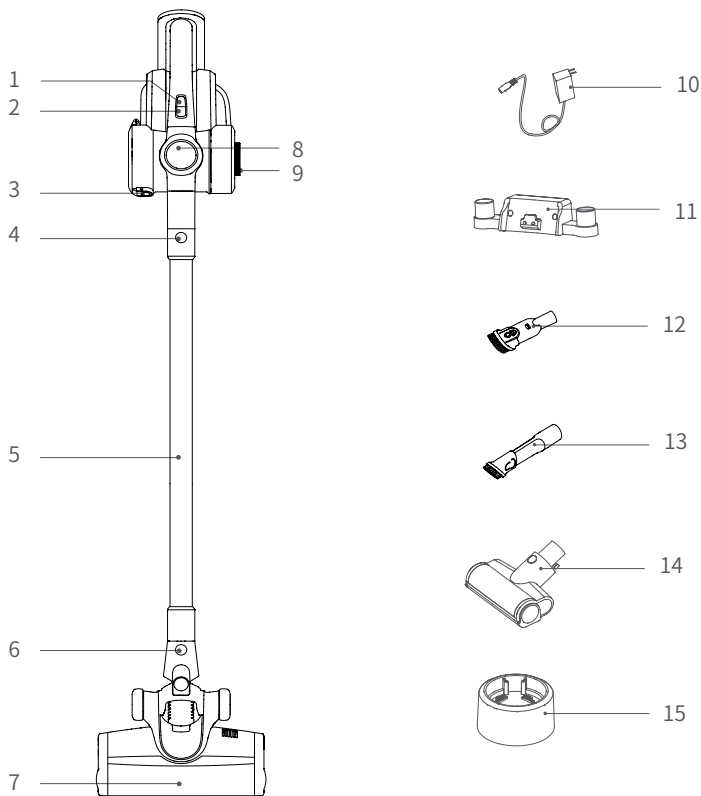

- | | | |
|--|-------------------------------------|---|
| 1. Pulsante modalità | 2. Pulsante on / off | 3. Pulsante di rilascio del contenitore di polvere |
| 4. Pulsante di rilascio del tubo metallico | 5. Tubo metallico | 6. Pulsante di rilascio della testata del pavimento |
| 7. Testata del pavimento elettrica | 8. Schermo LED | 9. Supporto HEPA |
| 10. Caricabatterie | 11. Supporto di ricarica | 12. Strumento per tappezzeria 2 in 1 |
| 13. Strumento per fessure 2 in 1 | 14. Testata elettrica del materasso | 15. Supporto per la ricarica della batteria |

Lista imballaggio

Nome delle parti	Aspirapolvere portatile	Testata del pavimento elettrica	Testata elettrica del materasso	Strumento per tappezzeria 2 in 1	Strumento per fessure 2 in 1
Quantity	1	1	1	1	1
Supporto di ricarica	Tubo metallico	Supporto per la ricarica della batteria	Caricabatterie	Pacco batteria	Istruzioni per l'uso
1	1	1	1	1	1

Montaggio e smontaggio del prodotto

Assemblaggio della testata del pavimento elettrica e del tubo metallico

Durante il collegamento, tenere la testata del pavimento elettrica con la mano sinistra nella direzione mostrata, usare la mano destra per inserire il tubo metallico verticalmente nella testata del pavimento elettrica, allinearla con l'ago conduttivo, premere la maniglia fino a sentire un "clic". (Fig 1)

Attenzione: mantenere la maniglia e la testata del pavimento nella stessa direzione, l'ago conduttivo deve allinearsi con la presa.

Durante l'imballaggio, la conservazione o la pulizia, se è necessario rimuovere la testata del pavimento elettrica, premere il pulsante di rilascio della spazzola come mostrato in figura e tirare la testata del pavimento elettrica nella direzione mostrata in figura. (Fig 2)

Assemblaggio del pacco batteria e dell'aspirapolvere portatile.

Assemblaggio del pacco batteria: tenere l'aspirapolvere portatile in una mano, tenere il pacco batteria nell'altra mano, mirare alla scanalatura guida sul corpo, far scorrere il pacco batteria secondo la direzione della freccia mostrata in figura, quindi estrarre la batteria dopo l'installazione per assicurarsi che non si allenti. (Fig3)

Attenzione: quando l'aspirapolvere è a lungo inattivo, rimuovere la batteria, imballare la macchina e conservarla in un luogo fresco e asciutto, evitare la luce solare diretta o un ambiente umido.

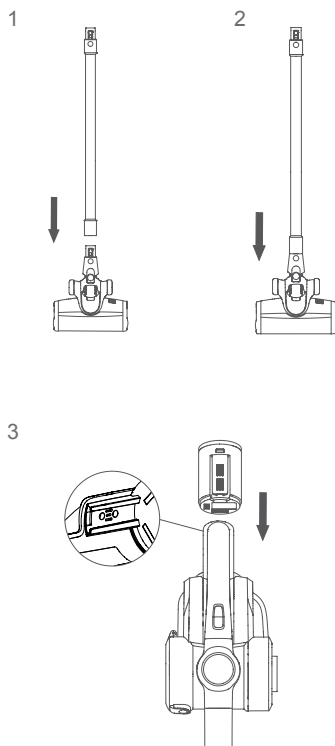

Assemblaggio di tubo metallico e aspirapolvere portatile

Per prima cosa, assemblare la testata del pavimento e il tubo metallico secondo il metodo di assemblaggio della testata del pavimento elettrica e del tubo metallico. (Fig 4)

Assemblaggio della testata del pavimento, tubo metallico e aspirapolvere portatile

Come mostrato dalla freccia, allineare l'ago conduttivo del tubo metallico con l'accoppiatore dell'ugello di aspirazione, spingere verso l'alto fino a sentire un "clic". (Fig5)

Assemblaggio del supporto di ricarica

Sequenza di montaggio:

1. Mettere l'aspirapolvere assemblato nel supporto di ricarica e allineare l'aspirapolvere alla parete. Fissare la posizione del supporto di ricarica, assicurarsi che la testata del pavimento non tocchi il suolo.

2. Togliere l'aspirapolvere, posizionare la pellicola di protezione della parete (imballata con l'Istruzioni per l'uso) sulla parete e praticare i fori, inserire il tubo elastico. ①

3. Posizionare il supporto di ricarica sulla posizione del tubo elastico, bloccare la vite come in Fig ② Il supporto di ricarica assemblato è come la ③ (Fig6)

Assemblaggio di accessori

Per comodità di utilizzo, questo prodotto è dotato di alcuni accessori per la parte palmare dell'aspirapolvere. Quando si utilizza da solo l'aspirapolvere portatile, è possibile collegare direttamente gli accessori in base alle proprie esigenze oppure collegare gli accessori tramite il tubo elastico.

Montare gli accessori sull'aspirapolvere portatile

Allineare il connettore della testata del materasso elettrico con l'aspirapolvere portatile, inserirlo all'estremità come in figura (Fig 7).

Attenzione: l'aspirapolvere portatile può essere collegato a strumento per tappezzeria 2-in-1, strumento per fessure 2-in-1 e spazzola morbida come testata elettrica del materasso.

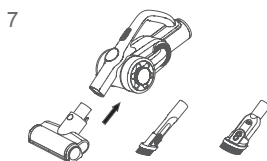
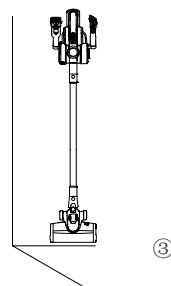
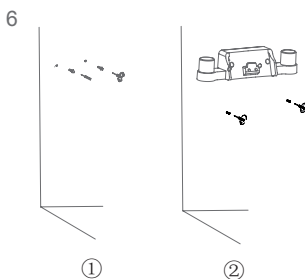
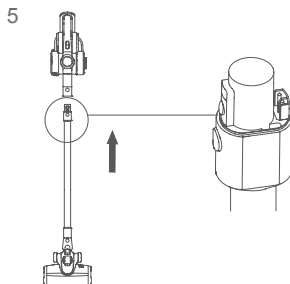
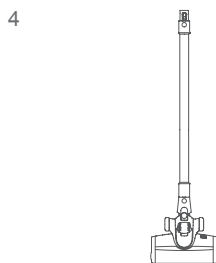

Utilizzo del prodotto

Attenzione:

1. Quando si utilizza il prodotto per la prima volta, la carica della batteria non è completa. Necessità di caricare l'aspirapolvere prima dell'uso.
2. Quando la capacità della batteria è inferiore al 20%, la macchina passa automaticamente alla modalità Eco e non può funzionare in modalità massima.

Ricarica

Quando la potenza dell'aspirapolvere è insufficiente, caricare l'aspirapolvere in tempo; Quando la tensione è troppo bassa, per proteggere la batteria, l'aspirapolvere si spegnerà automaticamente, in questo momento è necessario caricare l'aspirapolvere. Durante la ricarica, assemblare il pacco batteria sulla macchina, collegare il connettore del caricabatterie alla presa di alimentazione A / C e un'altra estremità all'aspirapolvere per avviare la ricarica. Quando il display LED dell'aspirapolvere portatile mostra un aumento di potenza, indica che l'aspirapolvere è in carica. Quando la ricarica è completata, il display LED mostra il 100% di potenza. (Fig8)

Attenzione:

1. Dopo la ricarica, staccare la spina del caricabatterie dalla presa di corrente e interrompere la ricarica.
2. Se il cavo di alimentazione è danneggiato, per evitare pericoli, deve essere sostituito da personale professionista del produttore, agente di riparazione o reparto simile.

Uso di aspirapolvere portatile

Estrarre l'aspirapolvere dal supporto, premere il pulsante on / off sulla maniglia per avviare o arrestare l'aspirapolvere. Quando la macchina è accesa, funziona in modalità Auto, premere il pulsante di accensione per passare alla modalità Turbo, premere di nuovo per passare alla modalità Max e di nuovo per passare alla modalità Eco. La modalità di lavoro dell'aspirapolvere cambia nella sequenza delle modalità Auto, Turbo, Max, Eco premendo il pulsante della modalità. (Fig9)

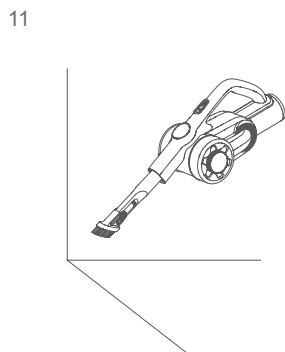
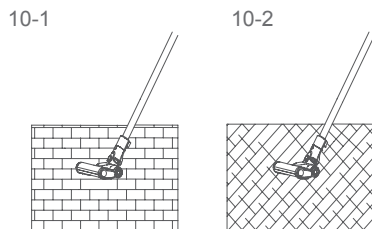
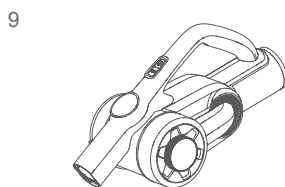
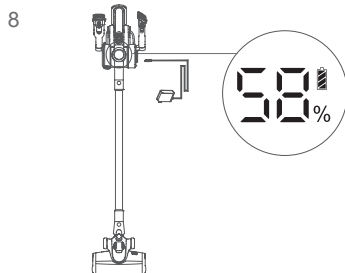

Modalità di lavoro dell'aspirapolvere:

Modalità Auto: regola automaticamente la potenza in base al diverso tipo di pavimento, adatto a tutti i tipi di pavimento.

Modalità Turbo: adatta per tappeti a pelo corto.

Modalità Max: adatta per tappeti a pelo lungo.

Modalità Eco: adatta per pavimenti duri come pavimenti in legno, piastrelle, ecc.

Uso della testata del pavimento elettrica

La testata del pavimento elettrica può essere utilizzata per pulire tappeti a pelo corto, pavimenti duri o piastrelle. (Fig 10)

ATTENZIONE:

Durante il funzionamento della testata elettrica, se c'è un grande volume di materiale estraneo inalato o troppa fibra avvolta, o anche un bambino nel gioco della macchina ha erroneamente inserito la mano nella bocchetta, provocando l'arresto anomalo del rullo della spazzola, la testata elettrica smetterà di funzionare, per proteggere la sicurezza personale e il motore della spazzola.

Uso di accessori

Strumento per fessure 2 in 1: adatto per pulire fessure, angoli di porte o finestre e altre fessure strette. (Fig 11)

Strumento per tappezzeria 2 in 1: adatto per pulire armadio, davanzale, divano e superficie del tavolo. (Fig 12)

Testata elettrica per materasso: adatta per divano e materasso. Il rullo della spazzola batte e quindi pulisce gli acari della polvere e l'allergene dal divano o dal letto profondo. (Fig 13)

Pulizia e manutenzione

Pulire la coppa della polvere e il filtro

1. Premere il pulsante di rilascio del coperchio del contenitore della polvere per aprire il coperchio del contenitore della polvere.
2. Scaricare la polvere nel bidone della spazzatura dal fondo del contenitore della polvere. (Fig 14)

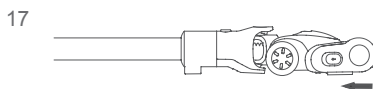
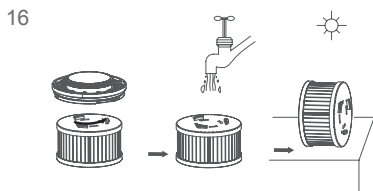
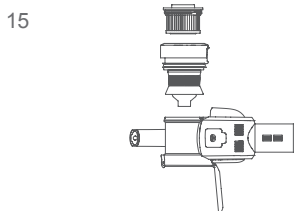
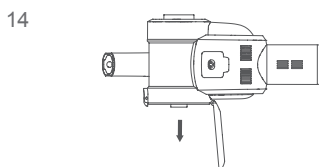
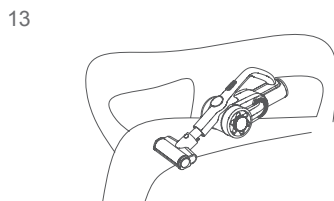
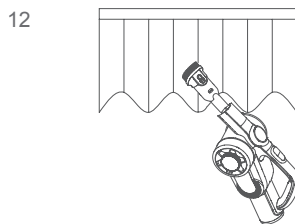

3. Ruotare il supporto HEPA per sollevare l'HEPA dall'aspirapolvere. Cyclone può anche essere rimosso dall'aspirapolvere per la pulizia allo stesso modo (Fig 15).

4. Ruotare il supporto HEPA per rimuovere l'HEPA per la pulizia (Fig 16).

5. Dopo aver pulito e asciugato l'HEPA (sostituire l'HEPA se necessario), montare nella sequenza opposta allo smontaggio.

ATTENZIONE: Il filtro HEPA può essere lavato, ma deve essere asciugato completamente prima dell'uso. (Un lavaggio frequente ridurrà l'efficienza della filtrazione HEPA. Si consiglia di picchiettare l'HEPA per rimuovere la polvere per una pulizia regolare, non lavare finché non è molto sporco. Se necessario, sostituire l'HEPA).

18

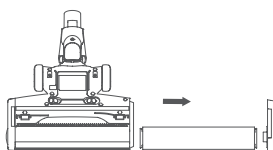

19

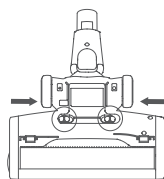

20

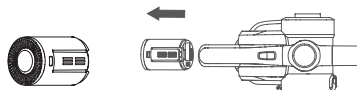

Pulire il rullo della spazzola

1. Spostare il pulsante di rilascio del rullo della spazzola lungo la direzione della freccia per rimuovere il coperchio laterale. (Fig 17)

2. Rimuovere un'estremità del rullo della spazzola ed estrarlo dall'ugello per la pulizia. (Fig 18)

3. Dopo la pulizia o la sostituzione del rullo della spazzola, rimontarlo nella sequenza opposta di smontaggio.

Pulire il percorso dell'aria della testata del pavimento

1. Premere i due pulsanti per rimuovere il coperchio del percorso dell'aria della testata a pavimento. (Fig 19)

2. Tenere il percorso dell'aria della testata del pavimento con un dito ed estrarlo per pulire.

3. Dopo la pulizia, montare nella sequenza opposta di smontaggio.

Capitolo 4 Conservazione e stoccaggio dell'aspirapolvere

Rimozione del pacco batteria

Quando l'aspirapolvere è a lungo inattivo, è necessario rimuovere la batteria. Premere il pulsante di rilascio della batteria, rimuovere la batteria nella direzione della freccia e riporre la batteria in un sacchetto di plastica, quindi riporla in un luogo fresco e asciutto, non esporla alla luce solare diretta o in un ambiente umido. (Fig 20)

Note di sicurezza

Questo aspirapolvere è progettato per l'uso domestico. Non utilizzarlo per scopi commerciali o di altro.

Si prega di leggere attentamente le istruzioni prima dell'uso, correttamente salvare e archiviare per un uso futuro.

Non mettere il vuoto vicino al fuoco o altra struttura ad alta temperatura.

Non utilizzare o conservare la macchina in cattive condizioni estreme, ad esempio, temperature estreme. Si raccomanda di usare chiuso tra la temperatura di 5 ° C a 40 ° C. Conservare la macchina in luogo asciutto ed evitare la luce solare diretta.

Carica completamente la batteria prima del primo utilizzo o dopo una lunga conservazione

Prima di utilizzare il vuoto, assicurarsi che il rotolo di pasta sia assemblato, altrimenti potrebbe causare l'ostruzione del ventilatore del motore, causando la bruciatura del motore.

Si prega di non utilizzare l'aspirapolvere per raccogliere detersivo, olio, scorie di vetro, ago, cenere di sigarette, polvere bagnata, acqua, fiammiferi, ecc..

Si prega di non utilizzare l'aspirapolvere per raccogliere detersivo, olio, scorie di vetro, ago, cenere di sigarette, polvere bagnata, acqua, fiammiferi, ecc..

Evitare il blocco dell'ingresso dell'aria o del rullo spazzola, potrebbe causare guasti al motore.

Non mettere la mano o il piede in ingresso floorhead per evitare corpo ferito.

Non versare o spruzzare acqua o altri liquidi nella macchina per evitare cortocircuiti a bruciare la macchina.

Se la spazzola rotante non funziona, si prega di verificare se la spazzola rotante è impigliata con i capelli o altro fibra lunga, pulirlo nel tempo.

Quando si ripone la macchina per un lungo periodo, assicurarsi che la batteria sia completamente carica prima di riporla e caricare la macchina almeno ogni tre mesi.

Scollegare il caricabatterie per pulire o riparare la macchina. Tenere il caricabatterie quando collegare o scollegare, e non tirare il cavo di ricarica.

Usare un panno asciutto per pulire la macchina. Liquidi come benzina, alcool, diluente causeranno crepa o scolorimento e non possono essere utilizzate.

Se la macchina non funziona dopo completamente carica, deve essere controllato e riparato nel nostro ufficio designato, si prega di non smontare la macchina da soli.

La macchina scartata contiene batterie. Dovrebbero essere riciclati in modo sicuro. Non scartarli casualmente.

Se ci sono danni sul cavo di alimentazione, per evitare il pericolo, deve essere sostituito o riparato dal produttore, la riparazione di agenzia o professionista.

Risoluzione dei problemi

Si prega di verificare i seguenti problemi prima di inviare a un agente di riparazione designato.

Problemi	Cause possibili	Soluzioni
Il motore non funziona	La batteria è scarica	Caricare l'aspirapolvere
Il motore non funziona	Il tubo metallico, la testa del pavimento, il pacco batteria e l'aspirapolvere non sono assemblati correttamente.	Controllare che gli accessori siano assemblati correttamente sull'aspirapolvere
Aspirazione ridotta	Contenitore della polvere pieno	Pulire il contenitore della polvere
Aspirazione ridotta	Filtro bloccato	Pulire o sostituire il filtro
Aspirazione ridotta	Percorso dell'aria della testata del pavimento bloccato	Pulire il percorso dell'aria della testata del pavimento
Breve tempo di lavoro dopo la ricarica	Macchina non completamente carica	Seguire il manuale di istruzioni per caricare completamente la batteria.
Breve tempo di lavoro dopo la ricarica	Invecchiamento della batteria	È possibile acquistare nuove batterie dal distributore locale

Attenzione: se ci sono altri guasti, è necessario riparare strumenti speciali, al fine di evitare pericoli, da personale professionale del produttore, agente di riparazione o agente simile.

Parametro tecnico

Modello No.	H8
Tensione nominale	25.2V $\overline{=}$
Potenza nominale	500W
Ingresso caricatore	100-240V \sim 50/60Hz 0.8A
Uscita caricatore	30V $\overline{=}$ 600mA
Testata da pavimento elettrica Modello No.	T-EB112
Potenza della testata del pavimento elettrica	30W
Capacità della batteria	2500mAh
Tempo di ricarica	5h

Schema elettrico

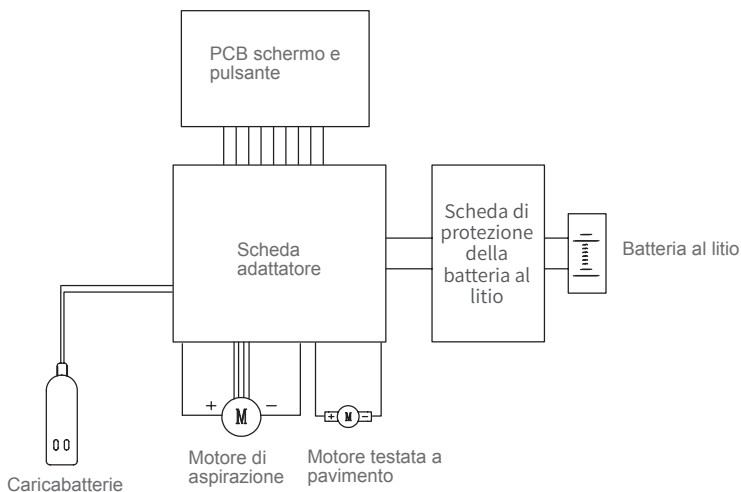

Informazioni sul produttore

Fabricant	Kingclean Electric Co., Ltd
Adresse	Via Xiangyang 1, Nuovo quartiere di Suzhou, Provincia di Jiangsu 215009, Cina



Disposition

Pour un recyclage respectueux de l'environnement, les machines, les accessoires et les emballages doivent être classés.



Ne pas jeter la machine dans les ordures ménagères!

Uniquement pour les pays de la CE

Selon la directive européenne 2012/19 / EU et conformément à la directive européenne 2006/66 / CE, les blocs / batteries défectueux ou usés, les machines qui ne sont plus utilisables doivent être collectées séparément et éliminées dans le respect de l'environnement.

Batteries / batteries

Les piles intégrées ne peuvent être retirées pour élimination que par du personnel qualifié.

Ouvrir la coque du boîtier peut endommager ou détruire la machine.

Ne pas jeter les batteries dans les déchets ménagers, ni dans le feu ni l'eau. Les piles / batteries doivent être déchargées, collectées, recyclées ou éliminées dans le respect de l'environnement s'il est possible.

Sujet à changement sans préavis.

Informations de garantie

Ce produit bénéficie d'une garantie de deux ans la date d'achat

La garantie l'usure normale exclus l'utilisation commerciale, les modifications apportées à l'appareil acheté, les activités de nettoyage, les conséquences d'un usage impropre ou de dommages causés par l'acheteur ou un tiers, les dommages pouvant être imputés à des circonstances extérieures ou aux piles.

Déballage

Ouvrez l'emballage, sortez le coussin en mousse, et tous les accessoires et données, prenez l'aspirateur, enlevez-le depuis la valise, enlevez le sac en plastique. Conservez-les pour le transport futur.

Nom des pièces

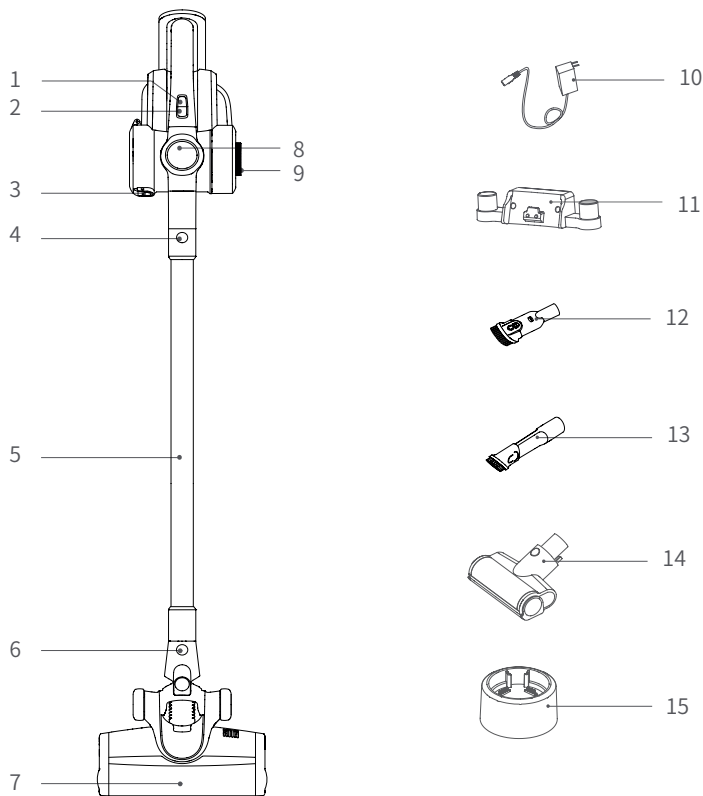

1. Bouton Mode

2. Bouton marche / arrêt

3. Bouton de déverrouillage du godet à poussière

4. Bouton de libération du tube métallique

5. Tube métallique

6. Bouton de déverrouillage de la brosse de sol

7. Brosse de sol électrique

8. Affichage LED

9. Prise en charge HEPA

10. Adaptateur

11. Support de charge

12. Outil de rembourrage 2 en 1

13. Outil d'angle 2 en 1

14. Borsse de matelas électrique

15. Support de chargement de batterie

Liste de colisage

Nom de la pièce	Aspirateur à main	Brosse de sol électrique	Borsse de matelas électrique	Outil d'angle 2 en 1	Outil de rembourrage 2 en 1
Quantité	1	1	1	1	1
Support de charge	Tube métallique	Support de chargement de batterie	Adaptateur	Paquet de batteries	Manuel d'instructions
1	1	1	1	1	1

Assemblage et démontage du produit

Assemblage de la brosse de sol électrique et du tube métallique.

Lors de la connexion, maintenez la sol-brosse électrique avec votre main gauche dans le sens indiqué, utilisez votre main droite pour insérer le tube métallique verticalement dans la sol-brosse électrique, alignez-la avec l'aiguille conductrice, appuyez sur la poignée jusqu'à ce que un "clic" se fait entendre. (Figure 1)

Attention: Gardez la poignée et la brosse de sol dans le même sens, l'aiguille conductrice doit être alignée avec la fiche.

Lors de l'emballage, du stockage ou du nettoyage, si vous devez retirer la brosse de sol électrique, appuyez sur le bouton de déverrouillage de la brosse comme indiqué sur la figure et tirez la tête électrique dans la direction indiquée sur la figure (Figure 2).

Assemblage de la batterie et de l'aspirateur à main

Assemblage de la batterie: tenez l'aspirateur à main d'une main et la batterie d'une autre main, visez la rainure de guidage sur le corps, faites glisser la batterie dans le sens de la flèche indiquée sur la figure puis retirez la batterie après l'installation pour vous assurer qu'elle ne se détache pas. (Figure 3)

Attention: lorsque l'aspirateur n'est pas utilisé pendant une longue période, veuillez retirer la batterie, emballez la machine et rangez-la dans un endroit frais et sec, évitez la lumière directe du soleil ou un environnement humide.

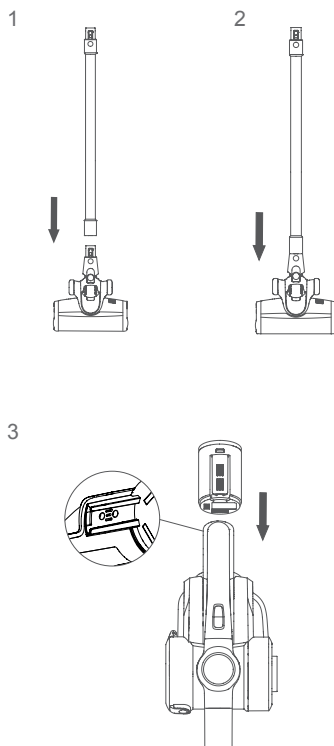

Assemblage du tube métallique et de l'aspirateur à main

Montieren Sie zunächst die elektrische Sol-Brose und das Metallrohr gemäß der Montagemethode für die elektrische Sol-Brose und das Metallrohr (Abbildung 4).

Assemblage de la brosse de sol, du tube métallique et de l'aspirateur à main

Comme indiqué par la flèche, alignez l'aiguille conductrice sur le tube métallique avec le coupleur de la buse d'aspiration, poussez vers le haut jusqu'à ce qu'un « clic » se fasse entendre. (Figure 5)

Méthode d'installation:

1. Placez d'abord l'aspirateur assemblé dans le support de chargement, puis placez l'aspirateur à la verticale et près du mur. La hauteur doit garantir que la brosse de sol électrique ne touche pas le sol. Déterminez l'emplacement du support de charge.
2. Retirez l'aspirateur, comme illustré à la figure ①, collez le film protecteur mural (emballé dans le manuel d'instructions) sur le mur, percez des trous, puis insérez-le dans le tube d'expansion.
3. Comme illustré à la figure ②, placez le support de charge sur le tube d'expansion et serrez les vis pour le serrer, comme illustré à la figure ③. (Figure 6)

Connexion des accessoires

Pour un plus grand confort d'utilisation, ce produit est spécialement équipé de quelques accessoires pour la partie portable de l'aspirateur. Lorsque l'aspirateur à main est utilisé seul, il peut être directement connecté aux accessoires selon vos besoins ou connecter les accessoires via le tuyau extensible.

Connexion de l'aspirateur à main et des accessoires

Alignez le connecteur de la brosse à matelas électrique avec l'aspirateur à main, insérez-le complètement comme indiqué sur la figure (Figure 7).

Attention: l'aspirateur à main peut être connecté avec un rembourrage 2 en 1, un outil d'angle 2 en 1 et une brosse douce comme une brosse à matelas électrique.

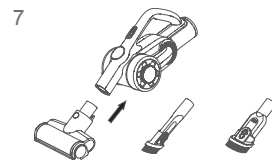
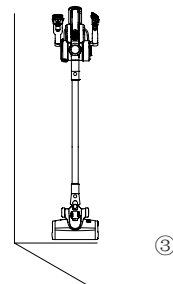
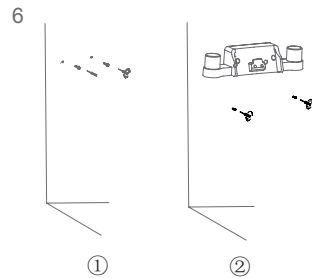
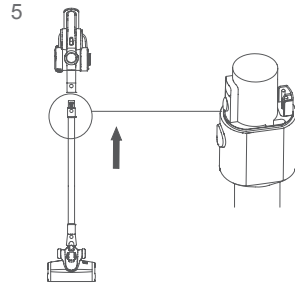
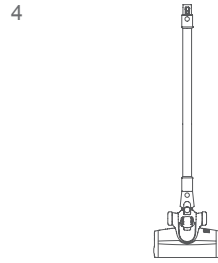

Utilisation du produit

ATTENTION:

1. Lorsque le produit est utilisé pour la première fois, la batterie n'est pas pleine. Vous devez charger l'aspirateur avant utilisation.
2. Lorsque la capacité de la batterie est inférieure à 20%, la machine passe automatiquement en mode Eco et ne peut pas fonctionner en mode maximum.

Charge

Lorsque la puissance de l'aspirateur est insuffisante, veuillez le charger à temps; Lorsque la tension est trop basse, pour protéger la batterie, l'aspirateur s'éteint automatiquement, à ce moment, il est nécessaire de charger l'aspirateur. Pendant la charge, montez la batterie dans la machine, branchez le connecteur du chargeur dans la prise A / C et l'autre extrémité dans l'aspirateur pour commencer la charge. Lorsque l'affichage LED de l'aspirateur à main indique une augmentation de puissance, cela indique que l'aspirateur est en cours de chargement. Lorsque la charge est terminée, l'écran LED affiche 100% de puissance. (Figure 8)

ATTENTION:

1. Après la charge, débranchez la fiche du chargeur et arrêtez la charge.
2. Si le cordon d'alimentation est endommagé, pour éviter tout danger, il doit être remplacé par un personnel professionnel du fabricant, un agent de réparation ou un service similaire.

L'utilisation de l'aspirateur à main

Retirez l'aspirateur du support, appuyez sur le bouton marche / arrêt de la poignée pour démarrer ou arrêter l'aspirateur. Lorsque la machine est allumée, elle fonctionne en mode automatique, appuyez sur le bouton d'alimentation pour passer en mode Turbo, appuyez à nouveau pour passer en mode Max et à nouveau pour passer en mode Eco. Le mode de fonctionnement de l'aspirateur change dans la séquence de modes Auto, Turbo, Max, Eco en appuyant sur le bouton de mode. (Figure 9)

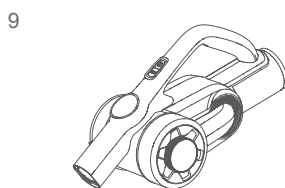
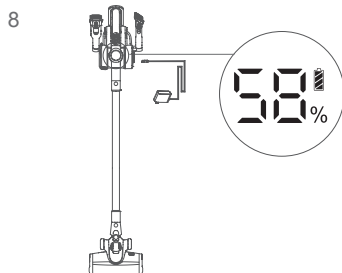

10-1

10-2

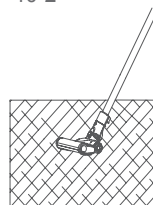
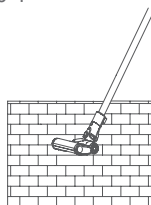

11

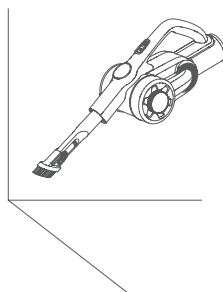

Mode de fonctionnement de l'aspirateur:

Mode automatique: ajustez automatiquement la puissance en fonction de différents types de sols, adaptés à tous les types de sols.

Mode turbo: convient aux tapis à poils ras

Max: Mode: Convient aux tapis à poils longs

Mode Eco: convient aux sols durs tels que les sols en bois, les carreaux, etc.

Utilisation de la brosse de sol électrique

La brosse de sol électrique peut être utilisée pour nettoyer les tapis à poils ras, les sols durs ou les carreaux. (Figure 10)

ATTENTION:

Pendant le fonctionnement de la tête électrique, si un grand volume de corps étranger est inhalé ou s'il y a trop de fibres enroulées, ou même si un enfant dans le jeu de la machine met par erreur sa main dans l'embout buccal, entraînant l'arrêt anormal de La brosse de sol, la brosse de sol électrique cessera de fonctionner pour protéger la sécurité personnelle et le moteur de la brosse de sol.

L'utilisation des accessoires

Outil d'angle 2 en 1 - convient pour nettoyer les crevasses, les coins de portes ou de fenêtres et d'autres espaces étroits (Figure 11)

Outil de rebourrage 2 en 1 - convient pour nettoyer l'armoire, le rebord, le canapé et le plateau de table (Figure 12)

Matelas électrique Brosse: Convient pour le canapé et le matelas, le rouleau brosse frappe puis nettoie les acariens et les allergènes du canapé ou du lit profond. (Figure 13)

Chapitre 3 Nettoyage et entretien

Nettoyage du bac à poussière et du filtre

1.Appuyez sur le bouton de déverrouillage du couvercle anti-poussière pour ouvrir le couvercle du réservoir à poussière.

2.Versez la poudre dans la poubelle à partir du capuchon inférieur du capuchon anti-poussière (Figure 14)

3.Tournez le support HEPA pour soulever HEPA de l'aspirateur. Le cyclone peut également être retiré de l'aspirateur pour le nettoyage de la même manière (Figure 15)

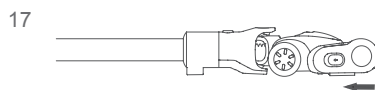
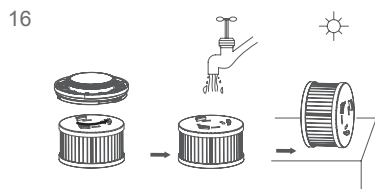
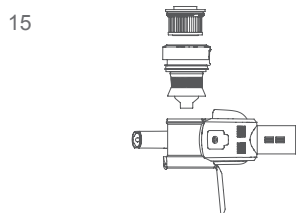
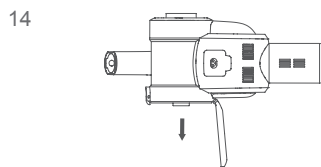
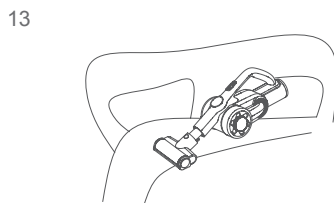
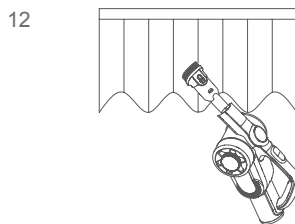

4. Tournez le support HEPA pour retirer le HEPA pour le nettoyage. (Figure 16)

5. Après le nettoyage et séchage le HEPA (remplacez le HEPA si nécessaire), montez-le dans l'ordre inverse du démontage.

ATTENTION: Le filtre HEPA peut être lavé, mais doit être complètement séché avant utilisation. (Des lavages fréquents réduiront l'efficacité de la filtration HEPA, suggérez de toucher le HEPA pour enlever la poussière pour un nettoyage régulier, ne le lavez pas tant qu'il n'est pas très sale. Si nécessaire, remplacez le HEPA).

18

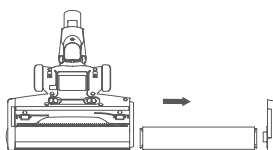

19

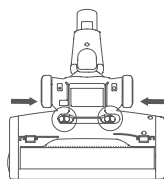

20

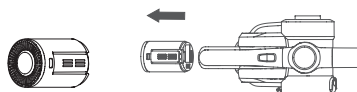

Nettoyage de la brosse de sol électrique

1. Déplacez le bouton de déverrouillage de la brosse à rouleaux dans le sens de la flèche pour retirer le capot latéral. (Figure 17)

2. Retirez une extrémité de la brosse à rouleau et retirez-la de la buse pour le nettoyer (Figure 18).

3. Après avoir nettoyé ou remplacé la brosse à rouleaux, procédez à l'assemblage dans l'ordre inverse du démontage.

Nettoyage du conduit d'air de la brosse de sol

1. Appuyez sur les deux boutons pour retirer le couvercle du conduit d'air de la brosse de sol (Figure 19).

2. Tenez le conduit d'air de la brosse de sol avec votre doigt et tirez-le pour le nettoyer.

3. Après le nettoyage, assemblez dans l'ordre inverse du démontage.

Chapitre 4 Stockage de l'aspirateur

Retrait de la batterie

Lorsque l'aspirateur n'est pas utilisé pendant une longue période, vous devez retirer la batterie. Appuyez sur le bouton de libération de la batterie, retirez la batterie dans le sens de la flèche et placez la batterie dans un sac en plastique, puis rangez-la dans un endroit sec. Ne le mettez pas dans un endroit exposé à la lumière directe du soleil ou humide. (Figure 20)

Notes de sécurité

Cet aspirateur est réservé à la famille. Ne l'utilisez pas à des fins commerciales ou d'autres.

Il faut lire attentivement ce mode d'emploi avant l'utilisation, et conservez-le pour une utilisation future.

Ne placez pas l'aspirateur près d'un feu ou d'autres places à haute température.

N'utilisez pas et ne stockez pas la machine dans des conditions extrêmement défavorables, telles que des températures extrêmes. Il faut l'utiliser à l'intérieur entre 5 et 40 ° C. Rangez la machine dans un endroit sec et évitez les rayons directs du soleil.

Chargez complètement la batterie avant la première utilisation ou après un long stockage.

Avant d'utiliser l'aspirateur, assurez-vous que le rouleau pinceau est bien fixé, faute de quoi le ventilateur du moteur risque de se boucher et de se brûler.

Il ne faut pas utiliser l'aspirateur pour aspirer du détergent, de l'huile, du laitier de verre, une aiguille, de la cendre de cigarette, de la poussière humide, de l'eau, des allumettes, etc.

Il ne faut pas utiliser l'aspirateur pour aspirer de minuscules particules telles que du ciment, du gypse en poudre, de la poudre pour mur ou de gros objets tels que des billes de papier, sinon cela pourrait provoquer des pannes telles qu'un blocage et un épuisement du moteur.

Lors de l'utilisation de l'aspirateur, il ne faut pas bloquer l'entrée d'aspiration et la brosse à rouleau, sinon le moteur pourrait être en panne.

Ne mettez pas votre main ou votre pied dans l'entrée de l'entrée de plancher pour éviter des blessures corporelles.

Ne versez pas ni éclaboussez d'eau ou d'autres liquides dans la machine afin d'éviter tout court-circuit.

Si la brosse à rouleau ne fonctionne pas, vérifiez s'il est emmêlé avec des cheveux ou d'autres fibres longues, nettoyez-le à temps.

Lorsque vous stockez la machine pendant une longue période, assurez-vous que la batterie est complètement chargée avant de la stocker et chargez la machine au moins tous les trois mois.

Lorsque votre aspirateur est complètement chargé, a besoin d'être nettoyé ou réparé, il faut débrancher le chargeur à temps, maintenir le chargeur pour brancher et débrancher le cordon d'alimentation. Ne tirez pas le cordon d'alimentation.

Utilisez un chiffon sec pour nettoyer la machine. Les liquides comme l'essence, l'alcool, les diluants à laque provoqueront une décoloration des fissures ou des couleurs qui ne peuvent pas facilement être fléchies.

Si la machine ne fonctionne pas après une charge complète, elle doit être vérifiée et réparée dans notre bureau désigné. Ne démontez pas la machine vous-même.

La machine mise au rebut contient des batteries. Elles devraient être recyclées en toute sécurité. Ne les jetez pas au hasard.

Si le cordon d'alimentation est endommagé, il doit être remplacé ou réparé par le fabricant, une agence de réparation ou un professionnel pour éviter tout danger.

Dépannage

Vérifiez les problèmes suivants avant d'envoyer à un réparateur agréé.

Panne	Causes possibles	Solutions
Le moteur ne fonctionne pas	La batterie n'est pas alimentée	Chargez l'aspirateur
Le moteur ne fonctionne pas	Le tube métallique, la tête de plancher, la batterie et l'aspirateur ne sont pas correctement assemblés.	Vérifiez si les accessoires sont correctement assemblés à l'aspirateur.
Force d'aspiration faible	Le bac à poussière est plein	Étroyez le bac à poussière
Force d'aspiration faible	Le filtre est bloqué	tête de planche
Force d'aspiration faible	La tête de planche d'air est bloquée	Reinigen Sie den Platinenkopf
Temps de travail court après la charge	La machine n'est pas complètement chargée	Suivez le manuel d'instructions pour charger la batterie complètement
Temps de travail court après la charge	Vieillessement de la batterie	Les batteries nouvelles peuvent être achetées depuis un distributeur local

Attention: s'il y a d'autres défauts, il doit utiliser les outils spéciaux, afin d'éviter tout danger et il doit être réparé par les professionnels du fabricant, du réparateur ou du service similaire.

Paramètre technique

Modèle No.	H8
Tension nominale	25.2V $\overline{=}$
Puissance nominale	500W
Entrée de l'adaptateur	100-240V \sim 50/60Hz 0.8A
Sortie de l'adaptateur	30V $\overline{=}$ 600mA
Modèle de la brosse de sol électrique	T-EB112
Puissance nominale de la brosse de sol électrique	30W
Capacité de la batterie	2500mAh
Temps de charge	5h

Schéma du ciucuit

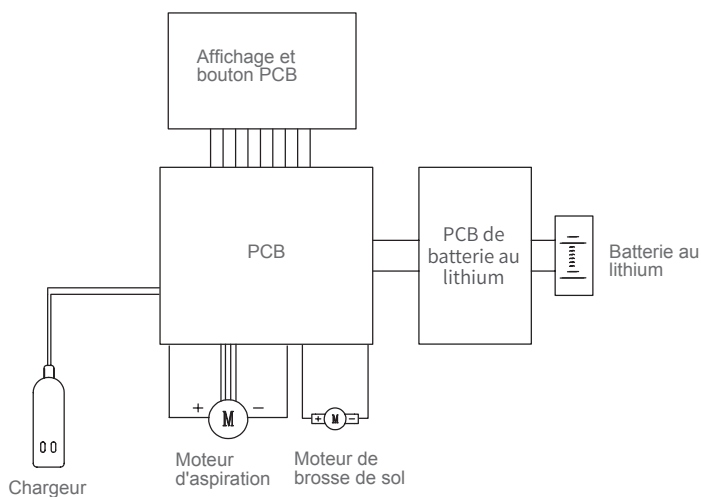

Informations du fabricant

Fabricant	Kingclean Electric Co., Ltd
Adresse	No.1 rue Xiangyang, nouveau district de Suzhou, province du Jiangsu 215009, Chine



Disposition

Pour un recyclage respectueux de l'environnement, les machines, les accessoires et les emballages doivent être classés.



Ne pas jeter la machine dans les ordures ménagères!

Uniquement pour les pays de la CE

Selon la directive européenne 2012/19 / EU et conformément à la directive européenne 2006/66 / CE, les blocs / batteries défectueux ou usés, les machines qui ne sont plus utilisables doivent être collectées séparément et éliminées dans le respect de l'environnement.

Batteries / batteries

Les piles intégrées ne peuvent être retirées pour élimination que par du personnel qualifié. Ouvrir la coque du boîtier peut endommager ou détruire la machine.

Ne pas jeter les batteries dans les déchets ménagers, ni dans le feu ni l'eau. Les piles / batteries doivent être déchargées, collectées, recyclées ou éliminées dans le respect de l'environnement s'il est possible.

Sujet à changement sans préavis.

Informations de garantie

Ce produit bénéficie d'une garantie de deux ans la date d'achat

La garantie l'usure normale exclus l'utilisation commerciale, les modifications apportées à l'appareil acheté, les activités de nettoyage, les conséquences d'un usage impropre ou de dommages causés par l'acheteur ou un tiers, les dommages pouvant être imputés à des circonstances extérieures ou aux piles.

Демонтаж упаковки

Открыть упаковку, вынимать пенопластовую прокладку, вынимать встроенные все принадлежности и данные, схватить пылесос, вынимать из ящика, снимать пластиковый пакет. Сохранять внешнюю упаковку для дальнейшего транспорта.

Наименование каждой детали

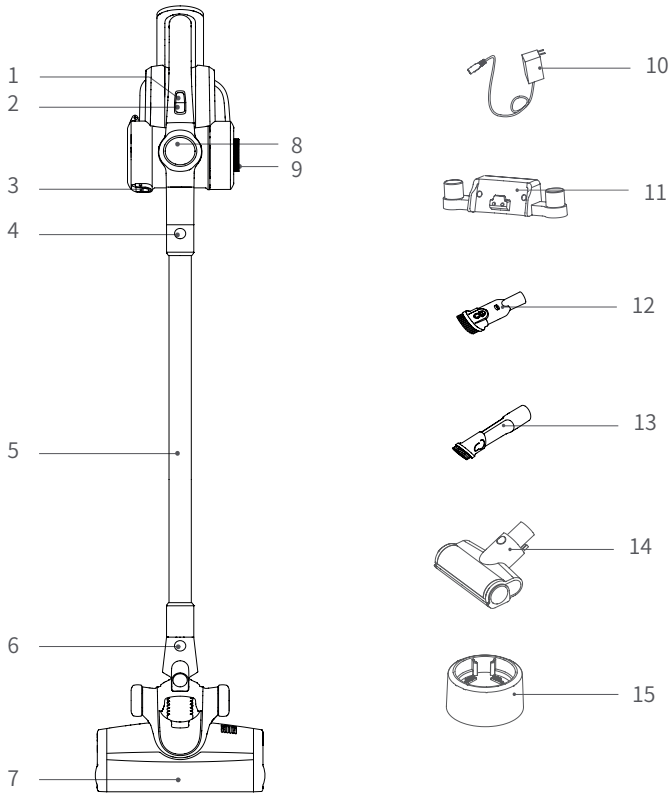

- | | | |
|---|---|--|
| 1. Кнопка для регулировки скорости | 2. Кнопка-выключатель | 3. Кнопка разблокировки пылесборника |
| 4. Кнопка разблокировки металлической трубы | 5. Металлическая труба | 6. Кнопка разблокировки напольной щетки |
| 7. Электрическая напольная щетка | 8. Экра | 9. Ручка фильтра HEPA |
| 10. Адаптер | 11. Подставка для зарядки | 12. Всасывающее сопло два в одном для дивана |
| 13. Плоское всасывающее сопло два в одном | 14. Электрическая щетка для удаления пылевых клещей | 15. Основание держателя для зарядки аккумулятора |

Упаковочный лист

Наименование	Ручной пылесос	Электрическая напольная щетка	Электрическая щетка для удаления пылевых клещей	Электрическая щетка для удаления пылевых клещей
Quantity	1	1	1	1
Наименование	Подставка для зарядки	Металлическая труба	Основание держателя для зарядки аккумулятора	Адаптер
Quantity	1	1	1	1
Наименование	Плоское всасывающее сопло два в одном	Аккумуляторная батарея	Инструкция по эксплуатации	
Quantity	1	1	1	

Сборка и разборка продукта

Монтаж электрической напольной щетки и металлической трубы

При соединении держите электрическую напольную щетку левой рукой в направлении, показанном на рисунке, и вертикально вставьте соединение напольной щетки в отверстие для монтажа напольной щетки под металлической трубой правой рукой, при этом крепко нажмите на толкатель, пока не услышите «щелчок». (Рис. 1)

Примечание: при сборке держите рукоятку и напольную щетку в одном направлении, и выровняйте электропроводную иглу и гнездо.

При упаковке и хранении или очистке пылесоса, если нужно демонтировать электрическую напольную щетку, пожалуйста, нажмите на кнопку разблокировки напольной щетки в направлении, указанном на рисунке, в то же время потяните электрическую напольную щетку в направлении, показанном на рисунке, чтобы снять её из отверстия монтажа. (Рис.2)

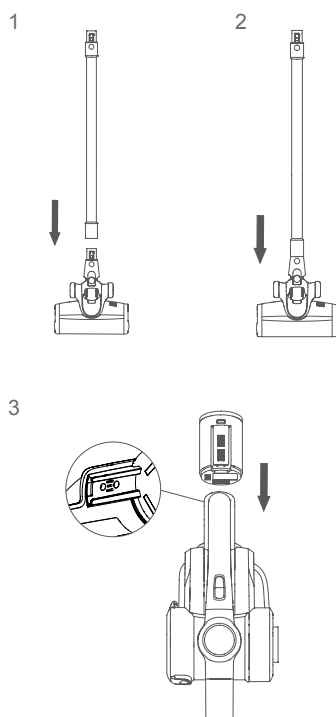

Монтаж аккумуляторной батареи и ручного пылесоса

Монтаж аккумуляторной батареи: стабилизируйте ручной пылесос одной рукой и держите аккумуляторную батарею другой рукой, нацелившись на паз направляющей на корпусе машины, вталкивайте ручной пылесос в направлении по стрелке, указанном на рисунке. После монтажа сильно потяните нижнюю крышку аккумулятора вниз, чтобы убедиться, аккумулятор не отсоединится, при этом сборка аккумуляторной батареи завершена. (Рис. 3)

Примечание: когда пылесос не используется в течение длительного времени, разбирайте аккумуляторную батарею, упакуйте машину и храните её в прохладном и сухом месте, не храните под прямыми солнечными лучами или во влажной среде.

Монтаж металлической трубки и целой машины

Сначала смонтируйте электрическую напольную щетку и металлическую трубку согласно способу монтажа электрической напольной щетки и металлической трубки. (Рис. 4)

Монтаж напольной щетки-металлической трубки и ручного пылесоса

Как показано стрелкой на рисунке, выровняйте гнездо ручного пылесоса и электропроводную иглу металлической трубки, потом сильно толкайте вниз, пока не услышите «щелчок». (Рис. 5)

Монтаж держателя

Способ монтажа:

1. Сначала поместите смонтированный пылесос в держатель для зарядки и прислоните его вертикально к стене с высотой, чтобы электрическая напольная щетка не касалась земли, потом определите положение держателя для зарядки.

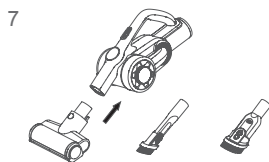
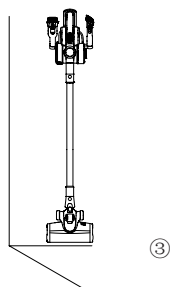
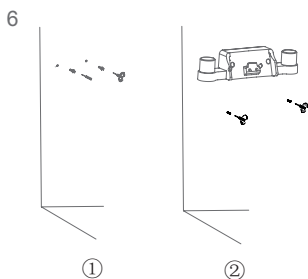
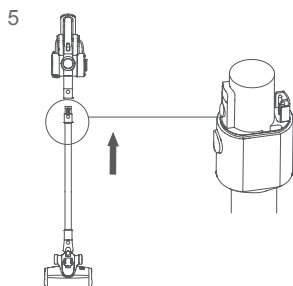
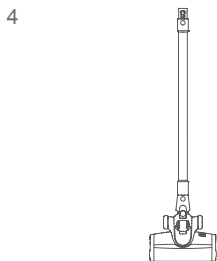

2.Снимите пылесос, наклейте на стену защитную пленку (вместе с Инструкцией по эксплуатации) в соответствии с рисунком ① и пробейте отверстие, потом вставьте расширительную трубку.

3.Поместите держатель для зарядки в положение расширительной трубки в соответствии с рисунком ② и закрепите винтом. После монтажа как показано на рисунке ③ .(Рис. 6)

Примечание: Не закрепляйте на мокрой стене кухни и других мест.

Подсоединение аксессуаров

Для удобства использования настоящая продукция специально оснащена некоторыми аксессуарами для ручной части пылесоса. Когда вы используете ручной пылесос отдельно, вы можете подсоединить аксессуары напрямую.

Подсоединение ручного пылесоса к аксессуарам

Нацелите круглый порт адаптера электрической щетки для удаления пылевых клещей на всасывающее сопло ручного пылесоса, потом вставьте его в положение остановки в направлении, показанном на рисунке. (Рис. 7)

Примечание: другие аксессуары, которые могут быть напрямую подсоединены к ручному пылесосу, включают: всасывающее сопло два в одном для дивана, плоское всасывающее сопло два в одном и мягкую щетку. Метод подключения такой же, как и у электрической щетки для удаления пылевых клещей.

Использование продукции

Примечание:

1. При первом использовании настоящего продукта емкость аккумулятора пылесоса, наверное, не полная. При этом необходимо поставить машину на основание держателя для зарядки, её можно использовать только после полной зарядки.
2. Когда емкость меньше 20%, машина автоматически переключается в режим энергосбережения, и работает в среднем режиме, а не может работать в максимальном режиме.

Зарядка

Когда емкости аккумулятора пылесоса недостаточно, пожалуйста, немедленно заряжайте пылесос; при пониженном напряжении, машина автоматически отключается для защиты аккумулятора, в это время пылесос необходимо заряжать. При зарядке установите аккумуляторную батарею в машину, вставьте вилку адаптера в розетку переменного тока и вставьте другой конец адаптера в зарядный порт машины. Когда на экране ручного пылесоса загорается процент емкости, который увеличивается со временем, это означает, что пылесос заряжается. После полной зарядки экран показывает 100% емкости. (Рис.8)

8

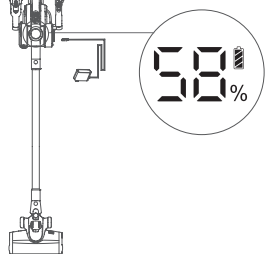

Примечание:

1. После зарядки, пожалуйста, вовремя снимите вилку зарядчика из розетки переменного тока, чтобы остановить зарядку.
2. Если кабель питания поврежден, во избежание опасности обратитесь к производителю-заводу, его сервисному отделу или аналогичному отделу за профессиональной помощью.

Использование ручного пылесоса

После снятия пылесоса с держателя путем нажатия на кнопку-выключатель на ручном пылесосе можно контролировать запуск и остановку пылесоса. При нажатии на кнопку-выключатель, экран загорается и показывает текущий уровень заряда аккумулятора. В это время машина работает в автоматическом режиме; для переключения на средний режим нажмите на кнопку для регулировки скорости, для переключения на максимальный режим нажмите ещё раз, а на минимальный режим - нажмите третий раз. Путем нажатия на кнопку для регулировки скорости можно переключаться между автоматическим-средним-максимальным-минимальным режимами. (Рис.9)

Рабочие режимы пылесоса:

Режим Auto: может автоматически регулировать всасывающую силу в соответствии с типами полов, подходит для всех типов полов.

Режим Turbo: подходит для очистки ковров с короткими волосами.

Режим Max: подходит для очистки ковров с длинными волосами.

Режим Eco: подходит для очистки твердых полов, таких как деревянные полы и полы из метлахских плит.

Способ использования электрической напольной щетки

Электрическая напольная щетка может использоваться для очистки ковров с короткими волосами или твердых полов, напольных плиток. (Рис.10)

9

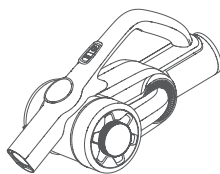

10-1

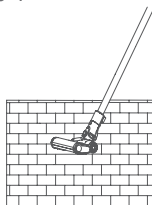

10-2

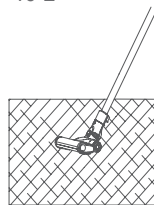

11

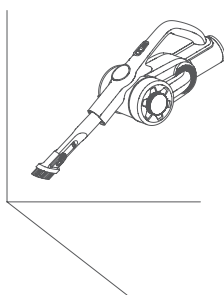

12

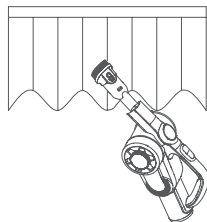

13

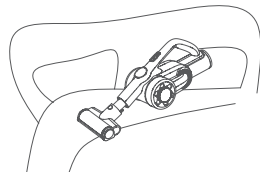

Примечание: Во время работы электрической напольной щетки, если всасывается слишком большой посторонний предмет или наматывается слишком много волокон, даже ребенок кладет руку в плоскость роликовой щетки во время игры с машиной, что приводит к ненормальному останову роликовой щетки, напольная щетка перестанет работать, чтобы защитить безопасность человека и двигатель напольной щетки.

Использование аксессуаров

Плоское всасывающее сопло два в одном: подходит для очистки узких щелей, тупиков дверей и окон, и других мелких щелей. (Рис. 11)

Всасывающее сопло два в одном для дивана: подходит для очистки шкафов, подоконников, диванов и поверхностей столов. (Рис. 12)

Электрическая щетка для удаления пылевых клещей: подходит для диванов и матрасов. Путем вибрации роликовой щетки, пылевые клещи и бактерии, скрытые в матрасах или диванах могут высасываться. (Рис. 13)

Глава 3 Очистка и техническое обслуживание

1. Сильно нажмите кнопку на нижней крышке пылесборника, чтобы открыть нижнюю крышку пылесборника.
2. После открытия нижней крышки пылесборника, вылейте пыль в мусорный бак. (Рис. 14)
3. Вручную поверните ручку фильтра HEPA, чтобы отделить фильтр HEPA от ручного пылесоса, и по тому же способу также можно отделить циклон от ручного пылесоса для очистки. (Рис.15)
4. Как показано на рисунке, поверните верхнюю крышку фильтра HEPA, чтобы снять элемент фильтра HEPA для очистки. (Рис. 16)
5. После очистки или сушки (по мере необходимости надо заменить) соберите их в обратном порядке разборки, потом можно использовать его снова.

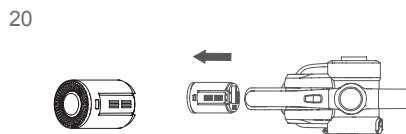
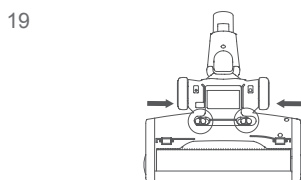
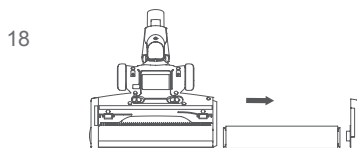
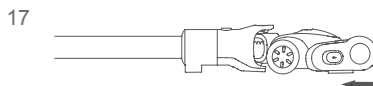
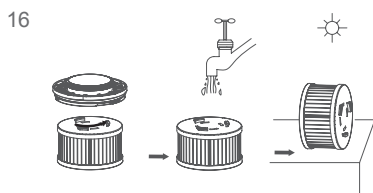
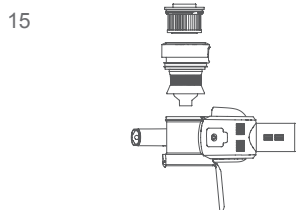
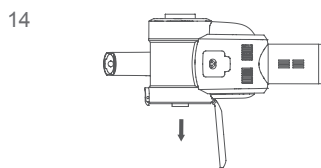

Примечание: Элемент фильтра HEPA можно мыть водой. После мытья его необходимо просушить перед использованием. (Многokrатно мыть его водой влияет на фильтрующий эффект фильтра HEPA. При регулярной очистке рекомендуется стряхнуть пыль с фильтра. Если он слишком грязный, промойте его водой. При необходимости замените его).

Очистка электрической роликовой щетки

1. Переместите пальцем кнопку разблокировки роликовой щетки вдоль направления стрелки, и снимите снару́жи крышу сбоку роликовой щетки. (Рис. 17)
2. После снятия одного конца роликовой щетки по направлению на рисунке, можно вынуть роликовую щетку из паза для очистки. (Рис. 18)
3. После очистки или замены соберите её в обратном порядке разборки.

Очистка воздуховода напольной щетки

1. Переместите пальцем кнопку разблокировки роликовой щетки вдоль направления стрелки, и снимите снару́жи крышу сбоку роликовой щетки. (Рис. 19)
2. После снятия одного конца роликовой щетки по направлению на рисунке, можно вынуть роликовую щетку из паза для очистки. (Рис. 20)
3. После очистки или замены соберите её в обратном порядке разборки.

Глава 4 Хранение и упаковка пылесоса

Разборка аккумуляторной батареи

Если пылесос не используется в течение длительного времени, пожалуйста, снимите его аккумулятор. Для этого нажмите кнопку разблокировки аккумуляторной батареи и снимите аккумуляторную батарею в направлении, указанном на рисунке. Потом положите аккумулятор в пластиковый пакет и храните его в сухом месте. Не допускается хранить его под прямыми солнечными лучами или во влажной среде. (Рис. 26)

Vorsichtsmaßnahmen

Данный пылесос специально предназначен для бытового применения. Пожалуйста, не используйте его в коммерческих или других целях.

Прежде, чем использовать данный пылесос, внимательно прочтите настоящее руководство по эксплуатации. Сохраните его в надежном месте для дальнейших справок. Bitte lassen Sie den Staubsauger nicht zu nahe an Feuerquellen und anderen Orten mit hohen Temperaturen.

Не ставьте пылесос близко к огню или другому высокотемпературному месту.

Не используйте и не храните машину в экстремальных неблагоприятных условиях, таких как экстремальные температуры. Не используйте в средах, где температура ниже 5 °C или выше 40 °C. Храните в сухом прохладном месте. Запрещается длительное воздействие солнечных лучей.

Зарядите аккумулятор пылесоса полностью перед использованием нового аккумулятора или при первом использовании аккумулятора после длительного хранения.

Обратите внимание на установление валиковой щетки для щетки для чистки пола перед использованием пылесоса. В противном случае это может привести к стоянке под током и сжиганию двигателя.

Не используйте пылесос для всасывания моющих средств, керосина, стеклянного шлака, игл, сажи, влажной пыли, сточных вод, спичек и других предметов.

Не используйте пылесос для всасывания мельчайших частиц, таких как цемент, гипсовый порошок, стеновой порошок, или крупные предметы, такие как игрушка, бумажный шарик. В противном случае это может привести к засорению пылесоса и сжиганию двигателя.

При использовании пылесоса обратите внимание на то, что не засорить всасывающее отверстие и заморозить валиковую щетку. В противном случае двигатель может работать неправильно.

Не кладите конечности во всасывающее отверстие щетки для чистки пола при использовании пылесоса, в противном случае это может привести к травме.

Не лейте и не брызгайте воду или другие жидкости в машину, чтобы избежать короткого замыкания в машине и сжигания.

Если валиковая щетка не поворачивается во время использования, пожалуйста, проверьте, не обмотана ли валиковая щетка волосами или другими длинными волокнами, и вовремя очистите их.

При длительном хранении устройства, пожалуйста, убедитесь, что аккумулятор полностью заряжен. А также убедитесь, что аккумулятор заряжается и разряжается не реже одного раза в три месяца.

Когда ваш пылесос полностью заряжен, должен быть очищен или отремонтирован, пожалуйста, вовремя отключите вилку зарядного устройства. Держите вилку зарядного устройства при подключении или отключении сетевого шнура и не тяните за зарядный сетевой шнур.

Используйте сухую ткань при чистке пылесоса. Не используйте бензин, спирт, банановую эссенцию и т.д. Так как это может привести к растрескиванию или выцветанию корпуса.

Когда целая машина полностью заряжена, но не может работать, ее необходимо проверить и отремонтировать в назначенном пункте обслуживания. Не разбирайте машину собственно.

В устарелой мусорной машине содержит батареи. Они должны быть утилизированы безопасно. Не выбрасывайте их.

Если сетевой шнур поврежден, он должен быть заменен и отремонтирован квалифицированным специалистом в изготовителе, его отделе обслуживания или аналогичном отделе, чтобы избежать опасности.

Технические параметры

Модель машины	H8
Номинальное напряжение	25.2V===
Номинальная мощность	500W
Входное напряжение адаптера питания	100-240V ~ 50/60Hz 0.8A
Выходное напряжение адаптера питания	30V=== 600mA
Модель электрической напольной щетки	T-EB112
Номинальная мощность электрической напольной щетки	30W
Емкость аккумулятора	2500mAh
Время зарядки	5h

Электрическая схема

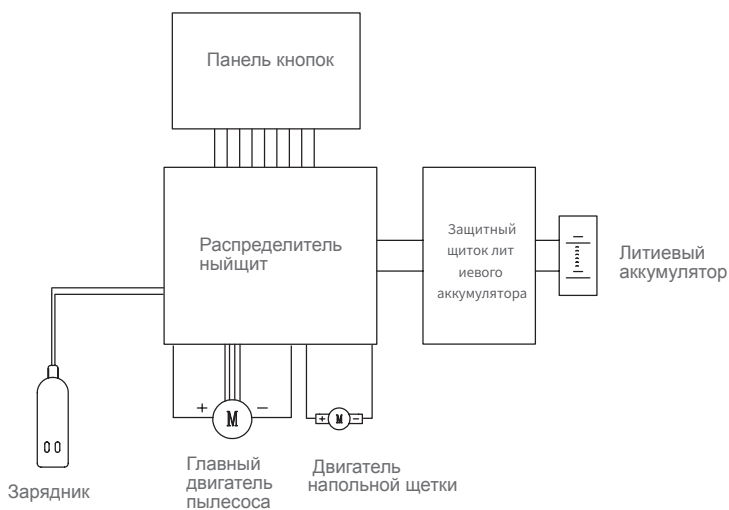

Информация изготовителя

Изготовитель	Электрическая акционерная компания Kingclean Лтд.
Адрес	Китай, пров. Цзянсу, новый район Сучжоу, ул. Сяньян, № 1, 215009



Утилизация

С учетом охраны окружающей среды прибор, оснастка и упаковка должны подвергнуться подходящей переработке для повторного использования содержащегося в них сырья.



Отработанные приборы не должны выбрасываться совместно с бытовыми отходами!

Только для стран-членов ЕС:

В соответствии с Европейской директивой 2012/19/EU отслужившие приборы и в соответствии с Европейской директивой 2006/66/EC поврежденные либо отработанные аккумуляторные батареи /батарейки необходимо собирать отдельно и утилизировать без ущерба для окружающей среды.

Аккумуляторные батареи/батарейки:

Интегрированные аккумуляторные батареи разрешается извлекать для утилизации только квалифицированным персоналом. Вскрытие корпуса чревато повреждением или разрушением прибора.

Не выбрасывайте аккумуляторные батареи /батарейки в бытовой мусор, огонь или воду. Аккумуляторные батареи/батарейки следует собирать по возможности в разряженном состоянии для вторичной переработки или утилизации экологически безопасным образом.

Возможны изменения без предварительного уведомления. Указание по поводу гарантии

этот продукт имеет два года гарантии с момента покупки.

Гарантия не предоставляется в случае естественного износа, использования в коммерческих целях, изменений первоначального состояния прибора, работ по очистке, при последствиях ненадлежащего обращения или повреждении покупателем или третьими лицами, повреждении, вызванном внешними обстоятельствами, или из-за аккумуляторных батарей.

1K-01

